

ÖKO_LAVAMAT 1105 U sensortronic

De wasautomaat die het milieu ontziet

La lavadora automática ecológica

The Environment-Friendly Washing Machine

AEG

Gebruiksaanwijzing

Instrucciones para el uso

Operating Instructions

AUS
ERFAHRUNG
GUT

Mogen wij u voorstellen

Dit is uw nieuwe wasautomaat ÖKO-LAVAMAT van AEG. Een machine die niet alleen een fraai uiterlijk heeft, maar ook heel zuinig in de omgang met energie, water en wasmiddel is, makkelijk te bedienen en eenvoudig te onderhouden.

Als u vóór het in gebruik nemen de gebruiksaanwijzing zorgvuldig leest en ook de installatievoorschriften goed doorneemt, zult u beslist veel plezier aan het wassen beleven!



Inhoud

Aanwijzingen m.b.t. de veiligheid	
Vóór het in gebruik nemen	4
Voor de gebruiker	4/5
Nog een paar belangrijke tips	5
Het ÖKO-programma van AEG	6/7
Ter wille van het milieu	
ÖKO-tips voor zuinig wassen	8
Beschrijving van het toestel	
Uitrusting	9-11
Zo wast u op de juiste manier (beknopte gebruiksaanwijzing)	12
Voordat u gaat wassen	
Wasgoed sorteren	13
Wasgoed voorbehandelen	14
Voorzorgen bij bepaalde textielsoorten	14
Wasgoed in de machine doen	
Aanbevolen vulgewichten	15
Deuren openen	16
Machine vullen	16
Deuren sluiten	16
Wasmiddelen	
Wasmiddel kiezen	17
Hoeveelheid wasmiddel	18
Wasmiddel doseren	19
Wasprogramma instellen	
Programmakieler/indicatie van het programmaverloop/	
Temperatuurieler	20/21
De toetsen	22-24
Programmatabelen	26/27
Verbruikswaarden	28
Beëindiging van het programma	29
Extra spoelgang	29
Reiniging en onderhoud	30/31
Wat is er aan de hand als ...	32-36
Klantenservice	37
Technische gegevens	38

Aanwijzingen m.b.t. de veiligheid

Vóór het in gebruik nemen ...

- Moet u de installatievoorschriften gelezen hebben.
- Moet beslist de transportbeveiliging in z'n geheel verwijderd zijn. Een niet verwijderde transportbeveiliging kan tijdens het centrifugeren leiden tot beschadiging van het toestel en meubelen die ernaast staan.
- Dient u een wasgang zonder wasgoed uit te voeren, opdat vetresten (die bij de fabricage zijn ontstaan) in de wastrommel en de kuip verwijderd worden. Programma: bonte was 60 °C, met een halve maatbeker wasmiddel.

Een kleine hoeveelheid water in de kuip is het gevolg van de zeer grondige controle in de fabriek.

Aanwijzingen m.b.t. de veiligheid voor de gebruiker

De veiligheid van elektrische toestellen van AEG voldoet aan de Duitse wet op de veiligheid van toestellen. Toch zien wij ons als fabrikant genoopt, u en uw eventuele medegebruikers op het volgende te wijzen:

- Controleert u vóór het in gebruik nemen of de op het typeplaatje aangegeven netspanning en stroomsoort overeenkomen met netspanning en stroomsoort bij u thuis. Op het typeplaatje kunt u ook zien welke zekering nodig is.
- Als u het toestel gaat schoonmaken, moet het altijd uitgeschakeld zijn. U neemt geen enkel risico als u de stekker uit de kontaktdoos trekt of bij vaste aansluiting de groepenhoofdschakelaar uitschakelt of de zekering uitdraait (zie installatievoorschriften).
- De buitenkant in geen geval met een waterstraal afsproeien!
- Stekker nooit aan het snoer uit de kontaktdoos trekken, maar aan de stekker!
- Neem de machine niet in gebruik als
 - het snoer beschadigd is of
 - het toestel in de buurt van het bedieningspaneel, bovenblad of bij de sokkel aanzienlijke beschadigingen vertoont.
- **Reparaties aan elektrische toestellen mogen alleen door vakmensen worden uitgevoerd. Onvakkundige reparaties kunnen tot aanzienlijke risico's voor de gebruiker leiden.**

Wendt u daarom altijd tot onze afdeling Klantenservice. Alleen originele AEG-onderdelen voldoen aan alle eisen!

- Als de machine onder een werkblad moet worden ingebouwd, moet na het afnemen van het bovenblad beslist volgens de installatievoorschriften een afdekplaat gemonteerd worden. (Zie „Extra leverbare accessoires“).
- Kinderen zien de gevaren niet die ontstaan door ondeskundige omgang met elektrische toestellen. Zorgt u daarom voor het nodige toezicht als de machine aanstaat.

- Als u de machine afdankt en door een nieuw toestel vervangt, zorgt u er dan voor dat het deurslot onbruikbaar gemaakt wordt en snijd het aansluitsnoer af. Zorg daarna voor milieuvriendelijke verwerking van het oude toestel.
 - Als de machine voor verkeerde doeleinden wordt gebruikt of foutief wordt bediend, wordt eventueel ontstane schade niet door de garantiebepalingen gedekt.
 - Gebruik het toestel niet als „opstapje”.
 - Zorg ervoor dat kleine kinderen het toestel niet gebruiken om verstoppertje te spelen.
 - De draaiende trommel niet aanraken.
 - Als u op hoge temperaturen wast, wordt het deurglas heet. Niet aanraken!
 - Als het watersysteem (bijv. het pluizenfilter) tijdens het gebruik geopend wordt, ontstaat brandgevaar.
 - In geval van storing het toestel uitschakelen (stekker uit de kontakdoos trekken) en de waterkraan dichtdraaien.
-
- Houd de verpakking uit de buurt van kleine kinderen; vooral het folie kan gevaren opleveren. Het verpakkingsmateriaal is niet milieuvriendelijk en kan zonder gevaren bij het afval worden gezet. Doe dit wel zo snel mogelijk.
 - Zorg ervoor dat de afvoerslang met het kromme uiteinde niet van de gootsteen of badkuip kan wegglijden (zie hoofdstuk „Waterafvoer” in de installatievoorschriften).
 - Als u voorbehandeld wasgoed wast, moeten ontvlambare oplosmiddelen volledig verdampt zijn.
 - Gebruik de machine niet voor een chemische reiniging!
 - Kleur- en ontkleuringsmiddelen mogen alleen gebruikt worden, als de fabrikant van deze produkten in zijn gebruiksaanwijzing duidelijk aangeeft dat gebruik in de wasautomaat mogelijk is. Voor eventuele gevolgschade kunnen wij niet aansprakelijk worden gesteld.
 - Voor het schoonmaken van de roestvrij stalen trommel in geen geval ijzerhoudende schuurmiddelen of staafwol gebruiken! Gebruik voor het paneel en de bedieningselementen geen middelen voor het onderhoud van meubelen of agressieve reinigingsmiddelen.
 - Gebruik alleen water uit de waterleiding en geen andere vloeistoffen. Regenwater alleen gebruiken als dit volkomen schoon is; anders zouden de elektrische magneetventielen kunnen beschadigen.

Nog een paar belangrijke tips

Het ÖKO-systeem



Uw nieuwe ÖKO-LAVAMAT uit het ÖKO-programma van AEG voldoet aan alle eisen van de moderne wasbehandeling en maakt een individuele en uitgebreide programmakeuze mogelijk. Zo zuinig mogelijk verbruik van water, energie en wasmiddel draagt bij aan een geringere belasting van ons milieu en is economisch verantwoord.

De sensor-tronic

Dit door AEG ontwikkelde spoel/centrifugeer-procédé houdt door elektronische schuimkontrolé in de programma's voor witte en bonte was, waarin tussen de spoelgangen door gecentrifugeerd wordt, de schuimvorming zo klein mogelijk. Bij elke centrifugegang geschiedt het aanlopen van de trommel met oplopend toerental, waarbij de schuimvorming gekontroléerd wordt. Daardoor wordt het ontstaan van te veel schuim voorkomen en minder spoelwater verbruikt. Dat betekent voor u:

Zeer goede was- en spoelresultaten en zeer gering waterverbruik:

bij 5 kg witte/bonte was zonder voorwas slechts 68 liter.

Deze automatisch verlopende functie kunt u herkennen aan de verandering van het centrifugetoerental.

Ontstaat in uitzonderingsgevallen, bijv. bij te hoge wasmiddeldosering, te veel schuim, dan wordt automatisch een vierde spoelgang uitgevoerd, hetgeen hoger waterverbruik tot gevolg heeft.

De machine kan zodanig worden ingesteld dat deze vierde spoelgang altijd wordt uitgevoerd (zie „Extra spoelgang“).

De ÖKO-sluis

De ÖKO-sluis in de afvoer van de kuip zorgt ervoor dat het gedoseerde wasmiddel van begin tot einde bij alle programma's en alle temperaturen voor de volle 100 % werkzaam is. Dat versterkt de reinigende werking.

De schepribben

Schepribben in de wastrommel nemen het water resp. sop telkens mee naar boven. Het wasgoed wordt intensief en gelijkmatig doordrenkt.

Watervóór-ontharding

De waterontharding door 2-voudige inspoeling en speciale ontharder en wasmiddel maakt milieubewust wassen in gebieden met hard water mogelijk.

De automatische waterdosering past het waterverbruik automatisch aan de hoeveelheid wasgoed en de textielsoort aan. Als u bovendien de spaartoets voor kleine hoeveelheden indrukt, kunt u nog meer water besparen.

Voordelig is ook dat u zeer korte wastijden kunt kiezen voor licht verontreinigd wasgoed en kleine hoeveelheden, bijv. voor sport- en vrijetijdskleding.

Het wolwasprogramma gaat bijzonder voorzichtig om met wollen wasgoed: de wasbeweging wordt sterk gereduceerd en deze bijzonder tere stukken worden in de trommel alleen heen en weer „gewiegd” en daardoor bijzonder zacht behandeld.

Alle gebruikte verpakkingsmaterialen zijn niet milieu-onvriendelijk. Ze kunnen zonder gevaren bij het afval worden gezet en in een vuilverbrandingsinstallatie worden verbrand!

Over de materialen: de kunststoffen kunnen hergebruikt worden en hebben de volgende aanduidingen:

>**PE**< voor polyethyleen, bijv. de doorzichtige folieverpakking en de plastic zakjes.

>**PS**< voor geschuimd polystyreen, bijv. de hoekbeschermers, volkomen cfk-vrij.

Het karton is van oud papier gemaakt en wij adviseren u dit ook weer in een container voor oud papier weg te gooien.

De automatische waterdosering

De kort-programma's

Het wolwas-programma

Informatie over de toestel-verpakking

Ter wille van het milieu ...



ÖKO-tips voor zuinig wassen

Deze tips helpen u, zich milieubewust te gedragen.

- Voor normaal verontreinigd wasgoed zijn de programma's zonder voorwas bedoeld. In vergelijking met een programma met voorwas besparen ze wasmiddel en water.
- Gebruik totaalwasmiddelen met bleekmiddel alleen als zich bleekbare vlekken op het wasgoed bevinden. Bleekmiddel wordt pas werkzaam bij hogere temperaturen.
- Het zuinigst wast u met een volle trommel.
Als het toch nodig is, kleine hoeveelheden wasgoed te wassen, dan gebruikt u de -toets. U doseert slechts 2/3 tot 1/2 van de hoeveelheid wasmiddel die voor een volle trommel nodig is. Er wordt dan minder water, energie en wasmiddel verbruikt dan bij kleine hoeveelheden in het normale programma.
- Voor licht tot normaal verontreinigd wasgoed is vaak het energie-spaarprogramma met lagere temperatuur en verlengde wastijd voldoende.
- Door een geschikte voorbehandeling kunnen vlekken en lichte verontreinigingen verwijderd worden.
- Doseer het wasmiddel altijd volgens de aanwijzingen van de wasmiddelfabrikant – te veel wasmiddel is geldverspilling, belast het milieu en leidt tot verminderde was- en spoelwerking. En let ook op de doseeraanwijzingen bij licht verontreinigd wasgoed.
- Wasmiddelbesparing en milieuvriendelijk gedrag bereikt u ook als u bij hogere waterhardheden (boven 10° dH) de laagste door de fabrikant aangegeven dosering aanhoudt en apart een ontharder toevoegt. Er komt dan minder wasmiddel in het oppervlaktewater terecht.
Uw ÖKO-LAVAMAT is hiervoor met de watervóórontharding door **2-voudige inspoeling** uitgerust. Aanwijzingen vindt u in het hoofdstuk „Wasmiddeldosering”.
- Gebruik wasverzachter alleen als het noodzakelijk is, bijv. bij synthetische mengweefsels, om statische oplading te voorkomen. Als u een wasdroger gebruikt, wordt uw wasgoed ook zonder wasverzachter zacht en wollig.

Spaar- programma's

En dit zijn de spaarprogramma's:

-  – programma's voor kleine hoeveelheden wasgoed (halve belading of minder)
-  – programma's voor textiel met verontreinigingen die niet de volledige bleekwerking van hoge temperaturen nodig hebben

Beschrijving van het toestel

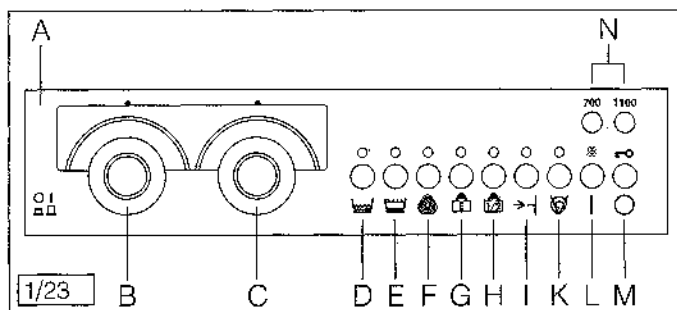

- A** bedieningspaneel
- B** verzonken programmakiezer met 6 standen, met indicatie van het programmaverloop
- C** verzonken temperatuurkiezer
- D** toets voor kreukherstellend wasgoed
- E** toets voor fijne was
- F** toets voor wol
- G** toets voor energiezuinig of intensief wassen
- H** toets voor kleine hoeveelheden wasgoed
- I** toets voor kort-programma's
- K** toets voor VARIOMATIC-centrifugeren en opheffen van de spoelstop
- L** in-toets, daarboven bedrijfskontrolelampje (rood)
- M** toets om de deur te openen, tevens uit-toets (schakelt de toetsen D tot K automatisch uit)
- N** toetsen voor keuze van het centrifugetoerental

Uitrusting

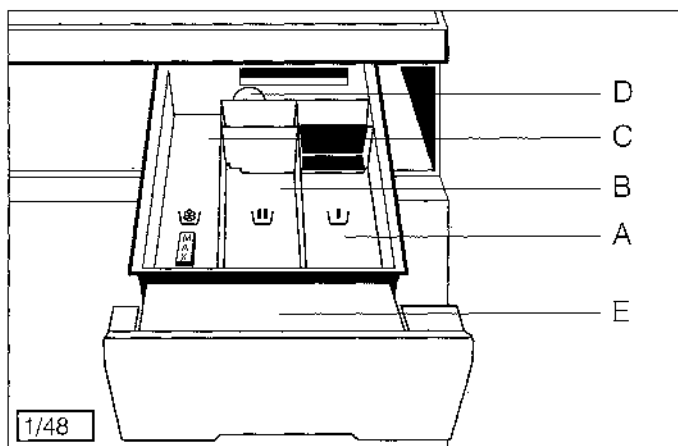
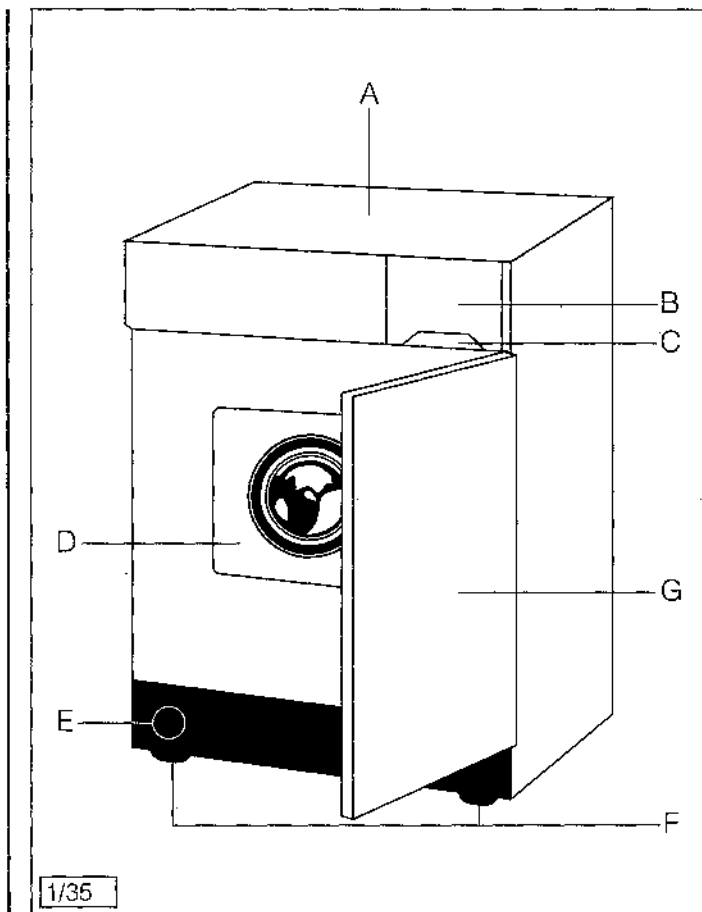

- A** bovenblad
- B** lade met vakken voor de dosering van was- en nabehandlingsmiddel en met uitneembare, tweezijdig bedrukte programmakaart
- C** greep van de wasmiddellade
- D** deur, gaat open d.m.v. de deuropeningstoets (alleen als de machine aangesloten is)
- E** afvoerpomp (deksel met grofveuilreservoir openen om te reinigen) – links daarvan de aftapslang en de knop voor noodontgrendeling van de deur
- F** 4 in hoogte verstelbare voeten (voor en achter)
- G** buitendeur

-
- A** vak voor ontharder resp. voorwasmiddel
 - B** wasmiddelvak voor hoofdwasmiddel
 - C** vak voor vloeibaar nabehandlingsmiddel (wasverzachter, stijfsel)
 - D** hevel (deze moet goed aangedrukt zijn)
 - E** programmakaart*

* Indien nodig, kunt u een nieuwe programmakaart bestellen bij de afdeling Klantenservice.

Uitrusting

Lade voor was- en nabehandlingsmiddel

Zo wast u op de juiste manier (beknopte gebruiksaanwijzing)

Wasgoed voorbereiden

Sorteren
Voorbehandelen
Voorzorgen bij bepaalde textielsoorten

Wasgoed in de machine doen

Buitendeur en trommeldeur openen
Machine vullen
Deuren sluiten



Wasmiddelen

Wasmiddel kiezen
Hoeveelheid wasmiddel
Was- en evt. nabehandelmiddel doseren
Lade naar binnen schuiven

Waspro- gramma instellen

Zie programmatabel resp. programma-overzicht in de wasmid-
dellade
Eventueel toetsen indrukken
In-toets indrukken
Het programma begint. Het controlelampje brandt.

Programma beëindigen

Bij programma's met spoelstop  wasgoed aansluitend centri-
fugerend:
programmakiezer op 3 + toets  resp.  of 5 – zie program-
matabellen.

Na beëindiging van het programma

Toets om de deur te openen ingedrukt houden, tot de deur open-
springt; eventueel ingedrukte programmatoetsen worden auto-
matisch uitgeschakeld. Het controlelampje gaat uit.
Wasgoed uit de machine nemen.
Als u niet verder wast:
programmakiezer en temperatuurkiezer op de uitgangsstand te-
rugdraaien.

Voordat u gaat wassen

- Controleert u of het textiel in de machine wasbaar is. Uitsluitend daarvoor geven u de internationale wasetiketten.

witte was



bonte was



kreukherstellend goed



fijne was



wol



- Goed dat het wolmerk  draagt, is **alleen** geschikt voor de wasautomaat, als het ook van de aanduiding „vervilt niet”, „niet verviltend” of „machine wasbaar” voorzien is.
- Niet voor de wasautomaat geschikt zijn stukken wasgoed met de volgende symbolen:

handwas



niet wassen



- Let op de aanwijzing „apart wassen” op het wasetiket.
- Gekleurd en wit goed horen niet samen. Wit wasgoed wordt anders grauw. Nieuw donkergekleurd wasgoed geeft vaak af. Dergelijke stukken kunt u daarom de eerste keer beter apart wassen.

Wasgoed sorteren

Wasgoed voorbe- handelen

Vorzorgen bij bepaalde textiel- soorten

- **Vlekken** indien mogelijk dadelijk verwijderen, als ze nog vers zijn; water en zeep of geschikte voorbehandelingsmiddelen gebruiken (vlekenspray, pasta enz.).
- **Zakken leegmaken**
Vooral metalen delen (paperclips, veiligheidsspelden e.d.) verwijderen.
Slopen dichtknopen. Ritssluitingen, haken en ogen sluiten. Losse stofceintuurs en lange schortbanden samenbinden. Bij gebreid textiel (tricot), wol en textiel met applikaties de binnenzijde naar buiten keren.
- **Kleine en tere stukken wasgoed** (bijv. babysokjes, panty's) kunnen zonder problemen in een klein kussensloop met ritssluiting of in een grote sok gestopt worden.
- **Vitrages bijzonder voorzichtig behandelen**
Ze kunnen al door openstaande ramen of bij het afnemen zijn beschadigd. Metalen of kunststof rolletjes of haken uit de vitrages verwijderen of de vitrages in een net of een zak binden.
Bij eventuele beschadigingen van vitrages kunnen wij niet aansprakelijk worden gesteld.
Vitrages alleen centrifugeren als dat volgens de aanwijzingen van de fabrikant mogelijk is.

Wasgoed in de machine doen

	maximale belading	kleine hoeveelheden
witte en bonte was normaal verontreinigd	5,0 kg	2,5 kg
sterk verontreinigd	3,5 kg	1,8 kg
kreukherstellend goed	2,0 kg	1,0 kg
fijne was	2,0 kg	–
wol	1,0 kg	–
kort-programma voor witte en bonte was	2,5 kg	1,3 kg
kort-programma voor kreukherstellend goed	2,0 kg	1,0 kg
inweken	3,5 kg	1,8 kg

**Vulgewichten
(maximale
hoeveelheid
droog
wasgoed)**

Wassen met de maximale belading is altijd het meest economisch!

Trommel niet te vol doen. Tussen de bovenkant van de trommel en het wasgoed is een handbreed vrije ruimte nodig.

Een te volle trommel heeft een negatief effect op het wasresultaat. Bij bijzonder kreukgevoelig goed kunt u het beste het aangegeven vulgewicht iets verminderen.

**Deuren
openen
en sluiten
Zo opent u
de buitendeur:**

**Zo opent
u de
trommeldeur:**

**Openen van de
deur als de
machine nog
niet aange-
sloten is**

Links boven (bij deurscharnier links rechts boven) tegen de deur drukken – deze springt open.

Deuropenings-/uit-toets  indrukken, tot de deur openspringt. De trommeldeur wordt elektrisch ontgrendeld, dus stroomtoevoer is noodzakelijk.

- Draaiknop van de aftapinrichting (A) in de sokkel van de machine iets optillen en tegen de wijzers van de klok in (in de richting van de pijl) een kwart slag draaien tot hij niet verder kan.
- De nu zichtbare draaiknop (C) met behulp van een geldstuk of schroevendraaier tegen de wijzers van de klok in (in de richting van de pijl) draaien, tot de deur openspringt.

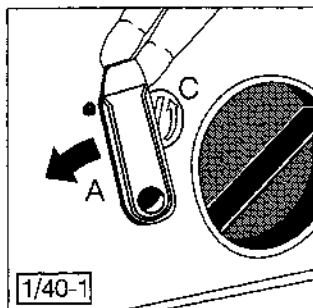

- Draaiknop van de aftapinrichting (A) met de wijzers van de klok mee terugdraaien.

**Openen van
de deur bij
stroomuitval**

**Machine
vullen**

Zo sluit u:

**Veiligheids-
vergrendeling**

Zie „Wat is er aan de hand als ...“.

Liefst kleine en grote stukken wasgoed door elkaar in de machine doen. Dat versterkt de waswerking en heeft een gunstige invloed op de verdeling van het wasgoed tijdens het centrifugeren. Wasgoed niet in elkaar gevouwen in de machine doen.

Trommeldeur dichtdrukken, tot hij hoorbaar in het slot valt. Buitendeur dichtdrukken, tot hij in het slot valt. Tijdens een programma kan de buitendeur geopend worden, zonder dat het programma onderbroken wordt.

Voor uw veiligheid is de deur tijdens het gehele programma vergrendeld. Zolang het controlelampje brandt, kan de deur niet geopend worden.

Wasmiddelen

Gebruik alleen wasmiddelen die geschikt zijn voor machinaal wassen.

Optimaal reinigingsresultaat, minimaal wasmiddelverbruik en optimale wasbehandeling bereikt u, als u bij de keuze van het wasmiddel ook rekening houdt met de soort verontreiniging van het wasgoed.

Bij uitwasbare verontreinigingen kan men onderscheid maken in

- **vuil**, bijv. stof, roet, zweet, huidvet enz.
- **vlekken**, bijv. thee, rode wijn, fruit, bloed

Er zijn

- **Poedervormige totaalwasmiddelen** met bleekmiddel, bijzonder geschikt voor programma's met hogere wastemperaturen (60 °C en meer), voor sterk verontreinigd goed en goed met vlekken. Dergelijke middelen zijn ook verkrijgbaar met een speciale bleekaktivator, die ervoor zorgt dat het bleekmiddel reeds bij 40 °C werkzaam is.
- **Vloeibare wasmiddelen**, bijzonder geschikt voor vette verontreinigingen, bijv. huidvet, cosmetika en olie. Zonder bleekmiddel, daarom minder geschikt voor wasgoed met vlekken.
- **Wasmiddelen voor bonte en fijne was**, zonder bleekmiddel, soms ook zonder optische witmakers, dus zacht voor kleuren.
- **Wasmiddelen voor wol**, zonder bleekmiddel en enzymen, dus bijzonder voorzichtig met wollen vezels.
- **Wasmiddelen voor vitrages** met optische witmakers, om vergeling door zonlicht te voorkomen.
- **Ontharder**, maakt het mogelijk minder wasmiddel te gebruiken bij middelhard tot zeer hard leidingwater.
- **Voorbehandelingsmiddel** voor een gerichte voorbehandeling van vlekken; na gebruik hiervan kunt u eventueel aansluitend wassen met een lagere wastemperatuur of met wasmiddel zonder bleekmiddel.
- **Wasverzachter** voorkomt statische oplading bij synthetische weefsels en maakt het wasgoed wat zachter. Als u een wasdroger gebruikt, wordt uw wasgoed ook zonder wasverzachter zacht en wollig.
- **Stijfsel en appreteermiddel** geven het wasgoed vormbestendigheid en maken het strijken makkelijker.

Wasmiddel kiezen

Universeel-wasmiddelen

Speciale wasmiddelen

Hulpmiddelen

Hoeveelheid wasmiddel

De hoeveelheid wasmiddel hangt af van de waterhardheid van uw leidingwater; hoe harder het water, des te meer wasmiddel moet er gedoseerd worden om de kalk in het water te binden. U vindt de doseeraanwijzingen, ingedeeld volgens waterhardheid, op de wasmiddelverpakking.

Informatie over de waterhardheid in uw woonplaats kunt u bij het waterleidingbedrijf krijgen.

waterhardheid		
	°dH	mmol/l
laag	tot 10	tot 1,8
gemiddeld	10-16	1,8-2,9
hoog	boven 16	boven 2,9

Bij slechts licht verontreinigd wasgoed doseert u minder. Let daarbij op de aanwijzingen van de wasmiddelfabrikant. Als deze geen doseeraanwijzingen voor kleine hoeveelheden wasgoed geeft, doseert u bij halve lading 1/3 minder en bij nog kleinere belading 1/2 minder dan normaal.

Vooront- harding

Uw ÖKO-LAVAMAT is met de bijzonder effectieve voorontharding door 2-voudige inspoeling voor wasmiddel en speciale ontharder uitgerust. Bij **programma's zonder voorwas** is het mogelijk ontharder en wasmiddel gescheiden in te spoelen. Daardoor wordt wasmiddel bespaard en het oppervlaktewater minder belast.

De 2-voudige inspoeling zorgt ervoor dat eerst de waterontharder wordt ingespoeld en ongeveer 5 minuten kan werken. Dan pas komt het wasmiddel aan de beurt, het komt in reeds onthard water terecht en begint dadelijk met oplossen van het vuil. Ondanks zo zuinig mogelijk wasmiddelgebruik zijn de wasresultaten altijd uitstekend.

De speciale ontharder doseert u volgens de aanwijzingen op de verpakking (ingedeeld volgens waterhardheid) minus 20 %. Wasmiddel doseert u in dit geval **altijd voor de laagste waterhardheid** (tot 10 °dH/1,8 mmol/l) volgens de aanwijzingen op de verpakking.

Bij **programma's met voorwas** kunt u ook milieubewust met wasmiddel omgaan. In dit geval doseert u wasmiddel en ontharder **samen** in de betreffende vakken voor voor- en hoofdwas. De dosering hangt ook hier af van de aanwijzingen op de verpakkingen van wasmiddel en ontharder.

Natuurlijk kunt u ook nog steeds gewoon wasmiddel zonder ontharder gebruiken. Volg de doseeraanwijzingen op de verpakking op.

In de wasmiddellade vindt u drie vakken:

vak  = poedervormig wasmiddel voor de voorwas of poedervormige ontharder (rechts)
– groen aangeduid –

vak  = poedervormig wasmiddel voor de hoofdwash (midden)

vak  = vloeibaar nabehandlingsmiddel (wasverzachter, stijfjel) (links)

Let ook op het volgende:

- Bij programma's **met voorwas** en dosering van wasmiddel en ontharder in hetzelfde vak altijd **eerst wasmiddel en dan ontharder** doseren. Daarmee voorkomt u dat zeepresten in de wasmiddellade achterblijven.
- Vlekkenmiddel/bleekmiddel doet u altijd op het wasmiddel.
- Als u de voorkeur geeft aan **vloeibaar wasmiddel**, dan gebruikt u voor het doseren ervan de door de wasmiddelindustrie aangeboden doseerhulpjes. Doseer deze middelen volgens de aanwijzingen van de fabrikant.
- Bij het gebruik van vloeibare ontharder de aanwijzingen van de fabrikant opvolgen.
- Deze middelen **niet verder dan de markering „MAX”** doseren, anders lopen ze te vroeg en zonder effect in de machine.
- Bij **dikvloeibare gekoncentreerde wasverzachter en stijfjel** raden wij u aan na het doseren het vak tot de markering „MAX” met water te vullen. Inspoelen geschiedt dan probleemloos.
- Als u **poedervormig stijfjel** wilt gebruiken, lost u ze volgens de voorschriften van de fabrikant op en schudt de opgeloste stijfjel in het vak . Daarvoor kiest u het programma „zacht spoelen – stijfselen”.

Wasmiddel doseren

Doseren van poedervormige middelen

Doseren van vloeibare middelen

Doseren van vloeibare nabehandlingsmiddelen

Wasprogramma instellen

De wasprogramma's kiest u met behulp van de programmakiezer (afb. 1/23 B), de temperatuurkiezer (afb. 1/23 C) en de toetsen (afb. 1/23 D - N).

Om de programma- en temperatuurkiezer te bedienen moet u deze verzonken schakelaars indrukken. Dan springen ze naar buiten.

Om te voorkomen dat deze schakelaars vuil worden, kunnen ze, nadat ze op de juiste stand zijn ingesteld, weer ingedrukt worden.

De schakelaars zijn dan ook veilig voor kinderhandjes.

Bij normaal verontreinigd wasgoed kiest u een programma zonder voorwas. Bij sterkere verontreiniging kiest u het programma  of intensief wassen  (zie functie van de toetsen). Bij eiwithoudende verontreinigingen (bloed, cacao) bevelen wij een programma **met voorwas** aan. Bij wasgoed met vlekken (fruit, groenten, thee) kiest u **intensief wassen**.

De programmakiezer



De temperatuurkiezer

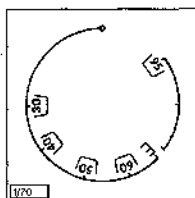

De programmakiezer heeft 6 standen voor de basis- en aanvullende programma's. Het programma met voorwas is met het symbool  aangegeven, de overige programma's met de cijfers 1-5.

De programmakiezer mag **alleen met de wijzers van de klok mee** gedraaid worden en **alleen als de machine uitgeschakeld is**.

De temperatuurkiezer kan traploos op elke gewenste temperatuur worden ingesteld. Op stand 0 kunt u koud wassen, bijv. wol.

Bij het wassen met hoge temperaturen kan het deurglas heet worden. Niet aanraken!

Tijdens het programma draait de indikatie van de programmakiezer stapsgewijze en geeft aan met welk deel van het programma de machine bezig is.

Bij bepaalde programma-onderdelen blijft deze indikatie langere tijd stilstaan. Bij het programma „wol” blijft ook de wastrommel langere tijd stilstaan.

De indikatie van het programma-verloop

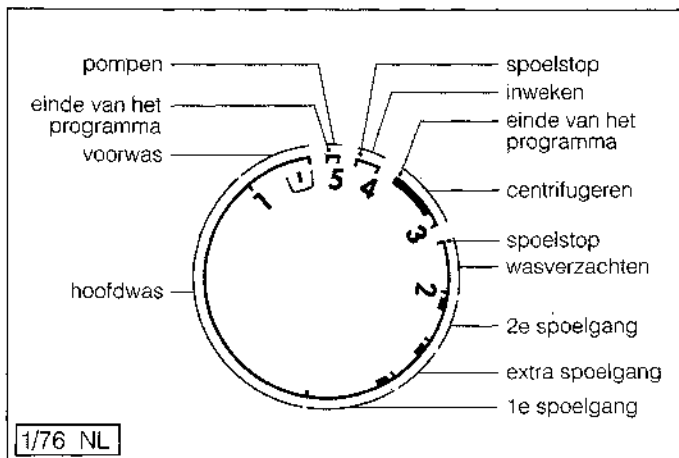

De-toetsen

Door de basis- en aanvullende programma's te combineren met de toetsen, ontstaat een programma-aanbod dat aan alle eisen voldoet.

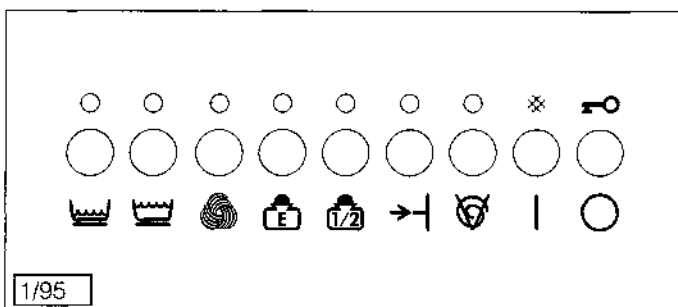

Als een toets ingedrukt is, verschijnt in het indicatieveld erboven een rode marking.

Kreukherstellend goed



Werking:

Niet tussendoor centrifugeren na hoofdwash en spoelgangen – spoelstop (als niet ook toets  ingedrukt is).

Fijne was



Werking:

Verminderde trommelbeweging – hoog waterniveau bij wassen en spoelen – niet tussendoor centrifugeren na hoofdwash en spoelgangen – spoelstop (als niet ook toets  ingedrukt is).

Wol



Werking:

Sterk verminderde trommelbeweging – hoog waterniveau bij wassen en spoelen – niet tussendoor centrifugeren na hoofdwash en spoelgangen – spoelstop (als niet ook toets  ingedrukt is).

Energiebesparend of intensief wassen



Werking:

De wastijd in de hoofdwash wordt verlengd.

■ **Bij 95 °C-wasgoed, licht tot normaal verontreinigd,** drukt u deze toets in en bovendien stelt u de temperatuurkiezer in op het 60 °C-bereik (herkenbaar aan het symbool „E”).

Doordat op lagere temperatuur wordt gewassen, bespaart u tot 30 °C energie. Door de wastijdverlenging wordt toch een optimaal wasresultaat bereikt.



■ **Bij sterk verontreinigd wasgoed** (witte was, bonte was, kreukherstellend goed) met hardnekkige vlekken drukt u deze toets in, maar u kiest de normale temperatuur. Door de wastijdverlenging wordt een optimaal wasresultaat bereikt.

Het bereik vanaf 70 °C is op de temperatuurkiezer rood gemarkeerd en heeft een hoger energieverbruik! Vraagt u zich dus af of dergelijk hoge temperaturen nodig zijn.

Werking:

- **bij wit, bont en kreukherstellend goed**
verminderd waterniveau bij het spoelen (waterbesparing)
- **bij fijne was**
verminderd waterniveau bij wassen en spoelen (water- en energiebesparing)

Bij wol werkt deze toets niet.

De toetsen  en  tegelijk indrukken is zinvol, als u een kleine hoeveelheid energiebesparend of intensief wilt wassen.

Bij witte/bonte was en kreukherstellend goed kunt u een op deze textielsoorten afgestemd kort-programma kiezen.

Bijzonder geschikt voor licht verontreinigd wasgoed, bijv. sport- en vrijetijdskleding, gastenhanddoekjes enz.

Werking:

- **bij witte/bonte was**
verkorte hoofdwash – slechts 2 x spoelen – centrifugeren
- **bij kreukherstellend goed**
verkorte hoofdwash – slechts 2 x spoelen – spoelstop (als niet ook toets  ingedrukt is)
Deze toets kan ook met toets  voor kleine hoeveelheden gekombineerd worden – zie programmatabel.

Bij de programma's fijne was en wol werkt deze toets niet.

Werking:

- **bij witte/bonte was**
In plaats van het normale laatste centrifugeren wordt een **VARIOMATIC-centrifugeprogramma** afgewerkt. Er wordt in verschillende gangen gecentrifugeerd en het wasgoed wordt tussendoor losgemaakt.
De centrifugeertijd wordt ca. 20 minuten langer.
- **bij kreukherstellend goed/fijne was**
De gebruikelijke spoelstop wordt opgeheven. Er wordt **kort VARIOMATIC-gecentrifugeerd**.
- **bij wol**
De gebruikelijke spoelstop wordt opgeheven. Er wordt **één maal kort gecentrifugeerd**.

Kleine hoeveelheden



Kleine hoeveelheden energiebesparend of intensief wassen



Kort-programma



Variomatic-centrifugeren Opheffen van de spoelstop



**Centrifuge-
toerental
kiezen**

700 1100



Met deze toetsen kunt u het centrifugetoerental bepalen, dus of er sterk of minder sterk gecentrifugeerd moet worden. Als u geen van deze toetsen indrukt, wordt automatisch met het maximale toerental gecentrifugeerd.

Dat is belangrijk als het goed in een wasdroger wordt gedroogd en u energie en tijd wilt sparen.

Bij **kreukherstellend goed en fijne was** is het centrifugetoerental **tot max. 850 omw./min. begrensd**. U kunt het op 700 omw./min. terugschakelen.

Wol wordt automatisch **slechts kort gecentrifugeerd**.

Inschakelen



Werking:

Het toestel is ingeschakeld, het bedrijfskontrolelampje boven de toets brandt.

Het programma begint. De indicatie van het programmaverloop op de programmakiezer draait stapsgewijze.

**Deur openen -
uitschakelen**



Werking:































Indrukken, totdat de deur openspringt.





























Het bedrijfskontrolelampje gaat uit. De machine is uitgeschakeld.

Alle ingedrukte programmatoetsen worden uitgeschakeld.



Alleen de centrifugekeuzetoetsen blijven ingedrukt.

Programmatabel

Wasetiket	Programma	Hoeveelheid wasgoed	Programma-instelling programma-kiezer	temperatuur-kiezer	toel
   katoen/linnen	witte/ bonte was	max. 5 kg ¹⁾	1 ²⁾	 ... 	
 katoen/linnen	energie- spaarpro- gramma E	max. 5 kg ¹⁾	1 ²⁾	E	
  katoen/linnen	inten- sief 	max. 5 kg ¹⁾	1 ²⁾		
	inten- sief 	max. 5 kg ¹⁾	1 ²⁾		
  kreukherstellend gemaak- te katoen, weefsels gemengd met katoen, synthetische weefseels	kreukher- stellend goed	max. 2,0 kg	1 ²⁾	 ... 	
  kreukherstellend gemaak- te katoen, weefsels gemengd met katoen, synthetische weefseels	inten- sief 	max. 2,0 kg	1 ²⁾		
	inten- sief 	max. 2,0 kg	1 ²⁾		
 synthetische weefsels/ vitrages	fijne was	max. 2,0 kg	1 ²⁾	• ... 	
  wol/weefsels gemengd met wol, zijde	wol	max. 1 kg	1	• ... 	
katoen/linnen	wasverzach- ten - stijven	max. 5 kg	2	-	
kreukherstellend goed/ fijne was		max. 2,0 kg	2	-	
wol		max. 1 kg	2	-	
katoen/linnen	centri- fugeren	max. 5 kg	3	-	
kreukherstellend goed/ fijne was		max. 2,0 kg	3	-	
wol		max. 1 kg	3	-	
	Voorwas extra Inweken	max. 3,5 kg	4	• ... 	
	pompen		5	-	

Programmaverloop	Mogelijke extra toetsen	Aanwijzingen
oofdwas – tussendoor centrifugeren – 3 x spoelen met tussendoor centrifugeren – centrifugeren	700 1100  → 	<p>De handelingen die u vóór ieder programma moet uitvoeren, vindt u in de beknoppte gebruiksaanwijzing.</p> <p>1) 3,5 kg bij sterk verontreinigd wasgoed</p> <p>2) met voorwas programma </p> <p> = in-toets  = spoelstop</p> <p>Het wasgoed blijft in het laatste spoelwater resp. in het inweeksop liggen.</p> <p>Als u toets  niet hebt ingedrukt, moet u het water wegpompen of het wasgoed centrifugeren.</p>
	700 1100  	
oofdwas met verlengde nawastijd – tussendoor centrifugeren – 3 x spoelen met tussendoor centrifugeren – centrifugeren	700 1100  	
	700 1100  	
oofdwas – 3 x spoelen – spoelstop	700  → 	
oofdwas met verlengde awastijd – 3 x spoelen – spoelstop	700  	
	700  	
oofdwas met hoog waterniveau in verminderde trommelbeweging – 3 x spoelen – spoelstop	700  	
oofdwas met hoog waterniveau in sterk verminderde trommelbeweging – 3 x spoelen – spoelstop	700 	
spoelen – pompen – centrifugeren	700 1100   	
spoelen – spoelstop	 	
spoelen – spoelstop		
pompen – centrifugeren	700 1100 	
pompen – kort variomatic-centrifugeren	700	
pompen – kort centrifugeren	700	
Voorwas extra/inweken met hoge waterstand  . De was wordt naar keuze voorzichtig in het inweeksop heen en weer bewogen.		
pompen, bijv. na spoelstop		

Verbruikswaarden en tijdsduur voor gekozen programma's

programma	water liter	stroom kWh	tijd minuten
witte was 95 °C, volle belading	68	1,8	115
witte was 95 °C met  -toets, halve belading	43	1,4	105
energiespaarprogramma, volle belading	68	1,4	115
bonte was 60 °C, volle belading	68	1,0	90
bonte was 40 °C kort, halve belading	66	0,4	40
kreukherstellend goed 60 °C, 2,0 kg belading	62	0,7	60
kreukherstellend goed 30 °C met  -toets, kort, 1 kg belading	32	0,2	25
fijne was 40 °C, 2,0 kg belading	62	0,6	50
wol 40 °C, 1 kg belading	64	0,5	60

De waarden in deze tabel zijn onder normomstandigheden bepaald. Afwijkingen naar boven of beneden zijn in de praktijk mogelijk.

Bij programma's met voorwas (m.u.v. wol) wordt de tijdsduur ongeveer 20 minuten langer.

Beëindiging van het programma

Zodra het programma beëindigd is, deuropenings-/uit-toets ingedrukt houden, tot de deur openspringt. Het bedrijfskontrolelampje gaat uit. De machine is uitgeschakeld. Alle ingedrukte toetsen worden uitgeschakeld. Alleen de toets van het gekozen centrifuge-toerental blijft ingedrukt. Eventueel op het maximale toerental terug zetten. Temperatuurkiezer op stand 0 draaien. Wasgoed uit de machine nemen.

Kontroleert u of de trommel helemaal leeg is, anders zou wasgoed bij de volgende wasbeurt kunnen beschadigen (bijv. doorlopen) of op ander wasgoed kunnen afgeven.

Extra spoelgang

Uw ÖKO-LAVAMAT is ingesteld op een uiterst zuinig waterverbruik bij normaal gebruik en werkt in de regel met slechts 3 spoelgangen.

U kunt echter in bijzondere gevallen, bijv. in gebieden met extreem zacht water, voor witte en bonte was een vierde spoelgang inschakelen. Zie ook „Indikatie van het programmaverloop”.

Het waterverbruik wordt hierdoor ca. 25 % hoger.

De looptijd van het programma wordt 5–10 minuten langer.

- De wasmiddellade zo ver naar buiten trekken, dat de schuifschakelaar in de lijst links toegankelijk is.
- Schuifschakelaar naar rechts (● ●) schuiven.

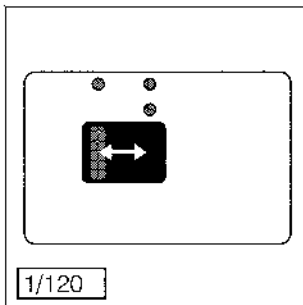

- Lade weer naar binnen schuiven.

Deur openen – uitschakelen

Inschakelen van een extra, 4e spoelgang

U stelt de extra spoelgang als volgt in:

Reiniging en onderhoud

Wasmiddellade

Van tijd tot tijd moeten resten van wasmiddel uit de wasmiddellade verwijderd worden.

- Trek de lade zo ver mogelijk naar buiten. Duw de lade een stukje terug, til hem iets op en trek hem vervolgens met een rukje geheel uit de machine. Trek ook de hevel in het vak voor nabehandelingsmiddel los (zie afb.).

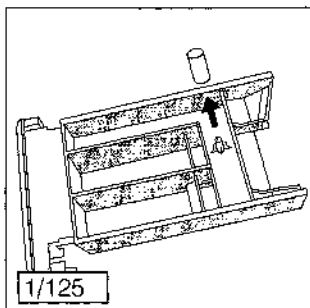

- Maak de inspoelvakken vanaf de achterzijde schoon, liefst met warm water en een flessenborstel (zie afb.).

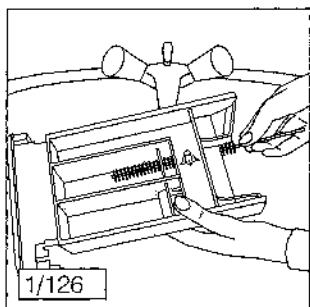

- De hevel onder stromend water reinigen. Weer opzetten tot hij niet verder kan. Controleren of de hevel goed zit!
- Ook het gedeelte boven de wasmiddelvakken met een borsteltje schoonmaken.
- Lade weer in de geleiders zetten en naar binnen schuiven.
- Trek na afloop van het programma de wasmiddelschuiflade iets naar buiten, zodat hij kan drogen.

De wastrommel is van roestvrij edelstaal. Door niet uit het wasgoed verwijderde, roestende vreemde voorwerpen (hoofdstuk „Voordat u gaat wassen“) kunnen roestvlekjes op de trommel ontstaan. Deze vlekken kunnen met een reinigingsmiddel voor roestvrij staal verwijderd worden. Ook bij de afdeling Klantenservice zijn speciale middelen verkrijgbaar.

Af en toe aanslag of vreemde voorwerpen uit de rubber manchet achter de deur verwijderen.

De deur na het wassen niet sluiten, opdat de wastrommel kan drogen en het toestel ontluicht wordt.

Bij een juiste wasmiddeldosering is ontkalken van de machine nauwelijks nodig. Indien nodig, alleen ontkalkingsmiddel met corrosiebescherming voor wasmachines gebruiken. Geschikte middelen zijn bij de afdeling Klantenservice verkrijgbaar.

Het bedieningspaneel en de bedieningselementen alleen met een vochtig doekje reinigen.

Beschadigingen ten gevolge van vorst worden niet door de garantiebepalingen gedekt!

Als uw ÖKO-LAVAMAT in een ruimte staat waar het kan gaan vriezen, moet bij kans op vorst het water afgetapt worden, zoals in hoofdstuk „Wat is er aan de hand als ...“ beschreven.

Schroef ook de speciale slang met het magneetventiel van de waterkraan en leg de slang op de vloer. Kies een willekeurig wasprogramma en start de machine, opdat het restwater wegloopt.

Wastrommel

Deur

Ontkalken

Paneel en bedienings-elementen

Bescherming tegen vorst

Wat is er aan de hand als ...

Storingen die u zelf kunt opheffen

... de deur niet geopend kan worden?

- Misschien is het toestel niet aan het stroomnet aangesloten.
- Of hebt u de deuropeningstoets niet lang genoeg ingedrukt.
- Of hebt u een programma met speelstop gekozen (zie programmatabel).

... de deur ten gevolge van stroomuitval niet geopend kan worden?

- Zie „Openen van de deur bij stroomuitval” aan het eind van dit hoofdstuk.

... de wasautomaat helemaal niet werkt?

- Misschien zit de stekker niet in de kontaktdoos.
- Of is de in-toets niet ingedrukt.
- Of is de deur niet goed gesloten.
- Of is de zekering niet in orde.

... geen water toegevoerd wordt?

- Misschien is de waterkraan niet geopend.
- Of één van de zeven in de watertoevoer is verstopt.
Eén zeef bevindt zich in de slangkoppeling aan de waterkraan: toevoerslang losschroeven, zeef uitnemen en onder stromend water reinigen.
Een tweede zeef vindt u in de aansluiting op de machine. Toevoerslang losschroeven, zeef uitnemen en reinigen.

... het centrifugeren traag begint?

- Het elektronische stabilisatie-kontrolesysteem is in werking getreden.
Het wasgoed wordt, doordat de draairichting van de trommel gewijzigd wordt, losgemaakt, beter verdeeld en er wordt opnieuw met centrifugeren begonnen. Dit kan herhaaldeijk het geval zijn, totdat de onbalans opgeheven is en het centrifugeren definitief afgewerkt kan worden.

... de wasautomaat vibreert?

- Bij te weinig wasgoed (bijv. slechts één badjas) kan de machine gaan vibreren. Dit heeft geen invloed op de werking van de machine.
De verstelbare poten zijn niet zorgvuldig gejusteerd. Let op de aanwijzingen voor de plaatsing.

... het centrifugetoerental schommelt en onregelmatig is?

- De elektronische schuimkontrolle van de sensortronic heeft ten gevolge van te sterke schuimontwikkeling het centrifugetoerental tijdelijk gereduceerd, om de schuimvorming op te heffen. Daarna wordt opnieuw met centrifugeren begonnen. Bij het volgende programma goed op de wasmiddeldosering letten!

... er een ongewoon geluid ontstaat?

- De machine bezit een moderne transmissie, die in vergelijking tot vroegere aandrijvingen een afwijkend geluid produceert, dat op fluiten lijkt.

Deze nieuwe transmissie maakt langzaam beginnen bij het centrifugeren mogelijk en ook sneller centrifugeren bij hoge snelheid. Daardoor wordt de stabiliteit verbeterd en het verbruik aan water gereduceerd.

... het sop al in de hoofdwass sterk schuimt?

- U hebt te veel wasmiddel gedoseerd.
Nauwkeuriger doseren!

... de wasautomaat onrustig staat?

- Misschien is de afvoerslang geknikt.
- Of de pomp is verstopt. In beide gevallen kan het water vóór het centrifugeren niet voldoende weggepompt worden.
Zie ook „Reinigen van de pomp“.
- Of de transportbeveiliging is niet of niet geheel verwijderd of de wasautomaat is niet op de juiste wijze opgesteld en „wan- kelt“.
Installatievoorschrift goed nalezen!

... vanonder de wasautomaat water te voorschijn komt?

- Misschien is de slangkoppeling van de toevoerslang lek of de slangklem van de afvoerslang is los.
- Of de toevoer- of afvoerslang is lek.
- Of het deksel van de pomp in de sokkel (afb. 1/35 E) is na schoonmaken of aftappen niet goed gesloten. Zie „Reinigen van de pomp“ in dit hoofdstuk.

... het wasresultaat niet als gewoonlijk is?

- Misschien hebt u te weinig wasmiddel gedoseerd.
Onderdosering leidt tot vergrauwing van het wasgoed en tot kalkaanslag in het toestel.
Nauwkeuriger doseren!
- Of hebt u ook niet het juiste wasmiddel gebruikt.
- Of hebt u bijzondere vlekken niet voorbehandeld.
- Of hebt u niet het juiste programma en de juiste temperatuur gekozen.
- Of hebt u te veel wasgoed in de machine gedaan.

... de wasverzachter niet ingespoeld is en het vak voor nabehandelmiddel met water gevuld is?

- De hevel in het vak is niet op de juiste manier opgezet of ver- stopt, zie „Reiniging en onderhoud“.
- Tijdens het inspoulen is de schuiflade voor het wasmiddel uit- getrokken.

... vlekken ondanks een voorbehandeling bij het wassen niet verwijderd zijn?

- Misschien zijn het niet uitwasbare vlekken. Bij een vakman in- formeren (chemische reiniging/drogist).

... op het gewassen goed grijze resten te zien zijn?

- Misschien hebt u door zalf, crème of olie verontreinigd was- goed met te weinig wasmiddel gewassen. De hoeveelheid wasmiddel was niet voldoende om het vet op te lossen.
- Of er is met te lage temperatuur gewassen.

... **na de laatste spoelgang (spoelstop) nog schuim zichtbaar is?**

- Moderne wasmiddelen kunnen ook in het laatste spoelwater nog schuim veroorzaken, wat echter geen invloed op het spoelresultaat heeft.

... **wasverzachtervlekken op het gewassen goed zitten?**

- In zulke gevallen is meestal wasverzachter (vooral in gekoncentreerde vorm) direkt op het wasgoed terechtgekomen. Dergelijke vlekken zo snel mogelijk uitwassen en bij het gebruik van deze middelen heel voorzichtig zijn!

... **na beëindiging van het programma op het wasgoed witte wasmiddelresten te zien zijn?**

- Hierbij gaat het meestal om onoplosbare bestanddelen van moderne wasmiddelen. Ze zijn niet het gevolg van een onvoldoende spoel­effect.

Mogelijke oplossingen: uitborstelen of uitschudden, evt. ook het wasgoed binnenste buiten wassen. Gekozen wasmiddel controleren.

... **er geen water achter de deur is te zien?**

- Moderne wasmachines werken zeer spaarzaam met lage waterniveaus, die gedeeltelijk niet meer door de het glas in de deur zijn te zien. Het resultaat van het wassen en spoelen is echter toch onberispelijk.

... **het wasgoed niet voldoende gecentrifugeerd wordt en ook nog restwater in de trommel zichtbaar is?**

- De pomp voert vanwege een knik in de afvoerslang te weinig water uit het toestel.
- Of de pomphoogte van max. 1 m is overschreden. Voor dergelijke gevallen is bij de afdeling Klantenservice een set met een tweede pomp verkrijgbaar.
- Of de pomp is verstopt.

Bij het reinigen gaat u als volgt te werk:

- **Stekker uit de kontaktdoos trekken of bij vaste aansluiting zekering uitdraaien.**
- Water uit het toestel aftappen, zoals hierna bij „Water aftappen bij stroomuitval“ beschreven.
- Deksel van de pomp in de sokkel tegen de wijzers van de klok in losschroeven (zie pijl) en met inzetstuk uitnemen. Eerst een doekje eronder leggen, omdat er nog restwater kan weglopen.

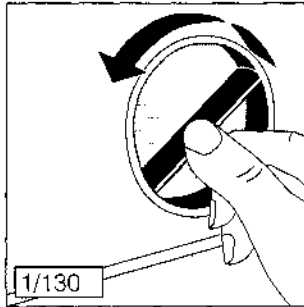

- Vreemde voorwerpen uit de pomp verwijderen. In ieder geval controleren of het schoepenwiel van de pomp makkelijk met de hand rondgedraaid kan worden.

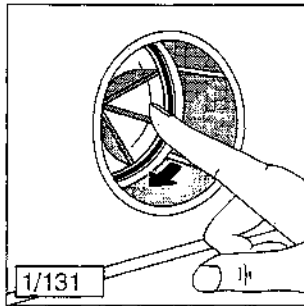

- Deksel weer inzetten en met de wijzers van de klok mee stevig vastdraaien – anders loopt er water uit.
- Aftapslang met knop A afsluiten en naar binnen schuiven. Knop een kwart slag met de wijzers van de klok mee bevestigen.

Water aftappen bij stroomuitval

- U gaat als volgt te werk:
 - Draaiknop A in de sokkel van de machine iets optillen en tegen de wijzers van de klok in (in de richting van de pijl) een kwart slag los draaien.

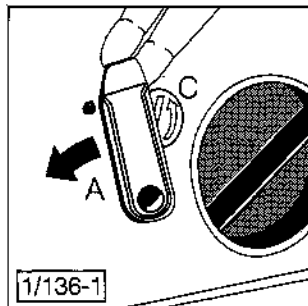

- Slang B eruit trekken en knop A verwijderen.

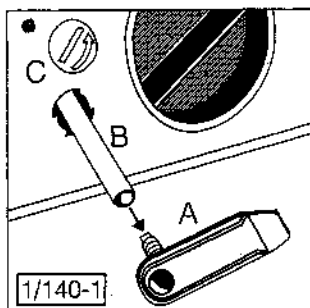

- Restwater in een bak laten lopen (doekje eronder leggen). Afhankelijk van de hoeveelheid restwater kan het nodig zijn de opvangbak meerdere keren te legen.
Voorzichtig als het sop heet is! Eventueel eerst laten afkoelen!
- Slang B met knop A weer afsluiten.
- Voor het openen van de deur draaiknop C met behulp van een geldstuk of schroevendraaier tegen de wijzers van de klok in (in de richting van de pijl) draaien, tot de deur openspringt.
- Knop A met slang B weer inschuiven en vastdraaien.

Attentie s.v.p.

Na het aftappen is de wasautomaat volledig leeg.

Om het functioneren van de ÖKO-sluis te waarborgen, moet na het weer inschuiven van de aftapslang B ca. 1/2 liter water in de wasmiddellade gedoseerd worden.

Als u toch voor één van de hier vermelde storingen of vanwege foutieve bediening de Klantenservice inschakelt, wordt dit bezoek ook tijdens de garantietermijn niet door onze garantiebepalingen gedekt.

Klantenservice

Als u vragen hebt waar deze gebruiksaanwijzing geen antwoord op geeft, kunt u de volgende afdelingen raadplegen:

Consumentenbelangen tel. 0172-468 172
(voor algemene, produkt- of gebruiksinformatie) fax 0172-468 155

Storingen/reparaties tel. 0172-468 268
(voor bezoek servicetechnikus) fax 0172-468 255

Belangrijk!

Houd bij het opgeven van een storing altijd het E- en F-nummer van uw toestel bij de hand. Deze nummers vindt u op het typeplaatje (zie afbeelding) en kunt u het beste hieronder en voorop deze gebruiksaanwijzing noteren.

Modelaanduiding

E-nr. F-nr.

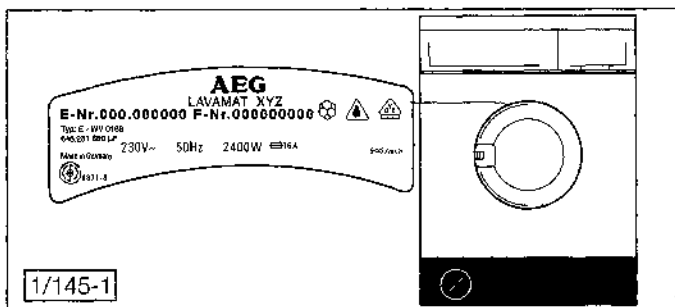

Aan de hand van deze nummers kan onze service-afdeling de juiste voorbereidingen treffen, zodat de machine bij het eerste bezoek van de servicetechnikus weer hersteld kan worden. Op deze manier hoeft u slechts één maal thuis te blijven.

Als u toch voor één van de in deze gebruiksaanwijzing vermelde storingen of vanwege foutieve bediening de AEG service-afdeling inschakelt, wordt dit bezoek ook tijdens de garantietermijn niet door onze garantiebepalingen gedekt.

Elektrische toestellen van AEG voldoen aan de betreffende veiligheidsbepalingen.

Reparaties aan elektrische toestellen mogen alleen door vakmensen worden uitgevoerd. Onvakkundige reparaties kunnen tot aanzienlijke risico's voor de gebruiker leiden. Wend u daarom altijd tot de AEG service-afdeling. Voor reparaties uitgevoerd door anderen kan AEG geen aansprakelijkheid aanvaarden. Alleen originele AEG-onderdelen voldoen aan alle eisen!

Onze service-afdeling voert reparaties uit overeenkomstig de voorwaarden die tussen de Consumentenbond en de VLEHAN (Vereniging Leveranciers Elektrotechnische Huishoudelijke Apparaten Nederland) zijn overeengekomen.

Technische gegevens

Afmetingen:

hoogte	82,0 cm
breedte	59,5 cm
diepte	57,0 cm (exklusief slangen)

Aansluiting

Aanwijzingen over de elektrische aansluiting vindt u op het typeplaatje. Als het toestel omschakelbaar is uitgevoerd, dient u bovendien de aanwijzingen van het omschakelschema op de aansluitkast aan de achterzijde van het toestel op te volgen. Bij de aansluiting moet er absoluut op worden gelet, dat de op het typeplaatje aangegeven spanning en stroomsoort met de spanning en stroomsoort op de plaats van opstelling overeenkomen.

Trommeltoerentalen

wassen 50 omw./min.
centrifugeren max. 1100 omw./min.
naar keuze 700 omw./min.

Waterdruk:

1 - 10 bar (= 10 - 100 N/cm² = 0,1 - 1,0 MPa)

Nettogewicht:

ca. 80 kg.

CE Dit toestel voldoet aan de volgende EG-richtlijnen:
- 73/23/EEG van 19. 2. 1973 - laagspanningsrichtlijn
- 89/336/EEG van 3. 5. 1989 (inkl. wijzigingsrichtlijn 92/31/EEG)
- EMC-richtlijn.