

privileg

Waschvollautomat

Classic 1609 - 1610

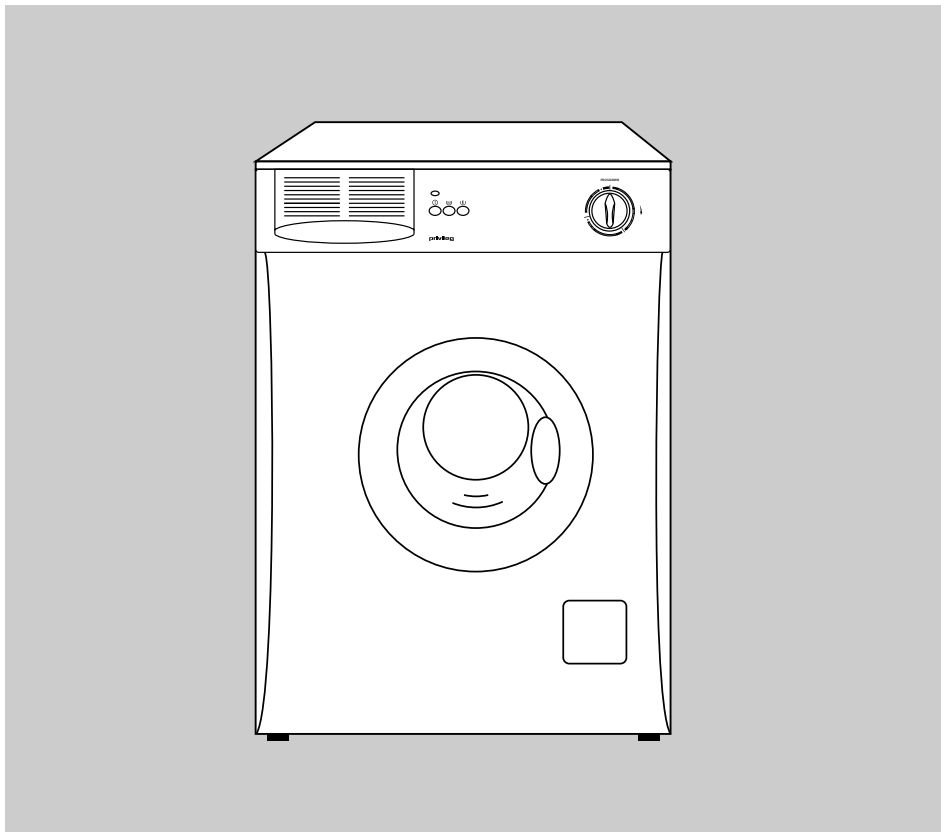

Gebrauchsanweisung

 **Quelle**

**Sehr geehrte Kundin,
sehr geehrter Kunde.**

vielen Dank für Ihren Einkauf bei Quelle. Überzeugen Sie sich selbst: auf unsere Produkte ist Verlaß.

Damit Ihnen die Bedienung leicht fällt, haben wir eine ausführliche Anweisung beigelegt. Sie soll Ihnen helfen, schnell mit Ihrem neuen Gerät vertraut zu werden.

Bitte lesen Sie diese Anweisung vor der Inbetriebnahme aufmerksam durch und beachten Sie auch die angeführten Sicherheitshinweise.

Wir wünschen Ihnen viel Freude mit Ihrem neuen Waschvollautomaten.

Ihre Quelle

Transportschaden

Eines sollten Sie auf jeden Fall sofort überprüfen: ob Ihr Gerät unbeschädigt bei Ihnen angekommen ist. Falls Sie einen Transportschaden feststellen, nehmen Sie das Gerät im Zweifelsfall nicht in Betrieb, sondern wenden Sie sich bitte an die Quelle-Verkaufsstelle, bei der Sie das Gerät gekauft haben, oder an das Regionallager, das es angeliefert hat.

Die Telefonnummer finden Sie auf dem Kaufbeleg bzw. auf dem Lieferschein.

UMWELT- FREUNDLICH	weil aus 100% Altpapier
-------------------------------	----------------------------

Inhaltsverzeichnis

	Seite
Verpackungs- und Altgeräte-Entsorgung	4
Sicherheitshinweise und Warnungen	5
Hinweise	6
Gerätebeschreibung	7
Entfernen der Transportsicherungen	8/9
Installation	10
Aufstellung.....	10
Wasserzulauf	10
Wasserablauf	11
Elektrischer Anschluß	11
Beschreibung der Bedienungsblende	12
Bedienung/Einstellung der Programme	13/14
Umweltschutz und Spar-Tips	15
Einfüllen der Wäsche	16
Öffnen und Schließen der Einfülltür.....	16
Füllmengen	16
Waschmittelzugabe	17
Waschmittelart und -menge	18/19
Kurzanweisung	20
Waschvorbereitungen	21
Internationale Pflegekennzeichen	22
Flecken in der Wäsche	23
Färben und Entfärben	24
Wäschegewichte	24
Ratschläge	25
Pflege und Wartung	26
Reinigen des Flusensiebes	26
Reinigung der Waschmittelschublade	27
Gerät entkalken	28
Notentleerung	28
Unterbau des Gerätes	29
Technische Daten/Abmessungen	30
Behebung kleiner Störungen	31
Was ist, wenn	31
Kundendienst	32
Anschriften der Quelle-Kundendienststellen	33
Programmübersicht	36/38
Programmablauf und Verbrauchswerte	37/39
Garantie-Information	40

Verpackungsentsorgung

Verpackungen und Packhilfsmittel von Quelle Elektro-Großgeräten sind mit Ausnahme von Holzwerkstoffen recyclingfähig und sollen grundsätzlich der Wiederverwertung zugeführt werden.

- Verpackungen von Großgeräten können Sie bei der Anlieferung der Geräte unseren Vertragspediteuren zurückgeben. Diese veranlassen dann die Weitergabe zur Verwertung bzw. Entsorgung.

Falls Sie davon nicht Gebrauch gemacht haben, empfehlen wir Ihnen:

- Papier-, Pappe- und Wellpappeverpackungen sollten in die entsprechenden Sammelbehälter gegeben werden.
- Kunststoffverpackungsteile sollten ebenfalls in die dafür vorgesehenen Sammelbehälter gegeben werden. Solange solche in Ihrem Wohngebiet noch nicht vorhanden sind, können Sie diese Materialien zum Hausmüll geben.

Als Packhilfsmittel sind bei Quelle nur recyclingfähige Kunststoffe zugelassen, z.B.:

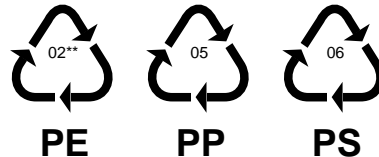

In den Beispielen steht

PE für Polyethylen** 02 \triangleq PE-HD

04 \triangleq PE-LD

PP für Polypropylen

PS für Polystyrol

Entsorgung der Altgeräte

Das Altgerät ist vor der Verschrottung funktionsuntüchtig zu machen, d. h. das Netzkabel muß entfernt werden. Ebenso muß der Türverschluß unbrauchbar gemacht werden, damit Kinder sich nicht selbst einschließen können.

Alle Kunststoffteile des Gerätes sind mit international genormten Kurzzeichen gekennzeichnet. Somit ist bei der Geräteentsorgung eine Trennung nach sortenreinen Kunststoffabfällen für umweltbewußtes Recycling möglich.

Bitte erfragen Sie in Ihrer Gemeindeverwaltung die zuständige Entsorgungsstelle.

Auf besonderen Wunsch nehmen wir bei Anlieferung des Neugerätes das Altgerät gegen eine geringe Gebühr sofort zurück.

Sicherheitshinweise und Warnungen

Bewahren Sie die Gebrauchsanweisung sorgfältig auf, damit Sie sie auch in Zukunft zu Rate ziehen können. Sollten Sie das Gerät verkaufen oder Dritten überlassen, so sorgen Sie dafür, daß das Gerät komplett mit der Gebrauchsanweisung übergeben wird, damit der neue Besitzer sich über die Arbeitsweise des Gerätes und die diesbezüglichen Hinweise informieren kann.

Diese Hinweise dienen der Sicherheit und sollten daher vor der Installation und Inbetriebnahme aufmerksam gelesen werden.

- Die Benutzung des Gerätes darf nur durch Erwachsene erfolgen. Es ist gefährlich, wenn Sie es Kindern zum Gebrauch oder Spiel überlassen.
- Es ist nicht zulässig und außerdem gefährlich, Veränderungen am Gerät oder seinen Eigenschaften vorzunehmen.
- Lassen Sie die beim Elektro- bzw. Wasseranschluß des Gerätes entstehenden Arbeiten von einem fachkundigen und zugelassenen Installateur ausführen.
- Entfernen Sie vor der Inbetriebnahme sorgfältig das ganze Verpackungs- und Transportsicherungsmaterial, sonst könnten Gerät und Wohnung schwerwiegende Beschädigungen erleiden (siehe entsprechenden Abschnitt in der Gebrauchsanweisung).
- Stellen Sie sicher, daß das Gerät nicht auf dem Netzkabel steht.
- Der Aufstellplatz darf nicht mit textiler Auslegware, hochflorigem Teppichboden usw. belegt sein, damit die Belüftung des Motors gewährleistet ist.
- Das Gerät ist für den Haushalt und nur zum Waschen von haushaltsüblicher Wäsche bestimmt. Wird der Waschautomat falsch bedient oder zweckentfremdet eingesetzt, kann keine Haftung für eventuelle Schäden übernommen werden.
- Es kann vorkommen, daß Haustiere in die Waschmaschine gelangen. Versichern Sie sich daher vor Inbetriebnahme des Gerätes, daß sich **nur** Wäsche darin befindet.
- Wäschestücke, die mit lösungsmittelhaltigen Reinigungsmitteln, z.B. Waschbenzin, Fleckenentfernern o. ä., vorbehandelt wurden, müssen vor dem Waschen an der Luft getrocknet werden, ansonsten besteht Explosionsgefahr.
- Während des Waschens mit hohen Temperaturen wird die Einfülltür sehr heiß. Deshalb nicht berühren und Kinder vom Gerät fernhalten.
- Überprüfen Sie stets, bevor Sie das Gerät öffnen, durch die Einfülltür, ob das Wasser abgepumpt wurde. Sollte sich noch Wasser im Waschbottich befinden, so lassen Sie abpumpen, bevor Sie die Einfülltür öffnen. Ziehen Sie im Zweifelsfall die Gebrauchsanweisung zu Rate.
- Unterbrechen Sie nach Gebrauch des Gerätes die Stromzufuhr und drehen Sie den entsprechenden Wasserhahn zu.

- Trennen Sie bei Pflege- und Wartungsarbeiten das Gerät vom Stromnetz. Dazu Netzstecker aus der Steckdose ziehen oder Sicherung im Sicherungskasten ausschalten bzw. herausdrehen.
- Auch ein automatisch arbeitendes Gerät wie die Waschmaschine darf während der Laufzeit nicht längere Zeit unbeaufsichtigt gelassen werden.
Entfernen Sie sich längere Zeit von dem Gerät, dann unterbrechen Sie bitte den Waschvorgang, durch Abschalten des Gerätes.
- Versuchen Sie keinesfalls, das Gerät selbst zu reparieren. Reparaturen, die nicht von Fachleuten ausgeführt werden, können zu schweren Unfällen oder Betriebsstörungen führen.
Wenden Sie sich an die für Ihren Bereich zuständige Quelle-Kundendienststelle.
Die Anschriften sind in der Gebrauchsanweisung und im Quelle-Katalog zu finden.

Hinweise

- Eventuell befinden sich in Ihrem Waschvollautomaten geringe Wasserrückstände. Diese sind auf die sehr gründlichen Prüfungen im Werk zurückzuführen, denen jedes Gerät unterzogen wird.
- Das im Vergleich zu früheren Waschmaschinen abweichende Geräusch **beim Schleudern** Ihres neuen Waschvollautomaten ist Kennzeichnung einer modernen Antriebstechnik mit einem elektronisch geregelten Universalmotor.
Dieser neue Antrieb ermöglicht
 - das wäscheschonende Waschen mit Sanftanlauf,
 - die bessere Wäscheverteilung beim Schleudern und
 - das gute Standverhalten während des Schleuderns.
- Die Gebrauchsanweisung gilt für mehrere Geräte. Deshalb ergeben sich Detailabweichungen je nach Gerätetyp.

Gerätebeschreibung

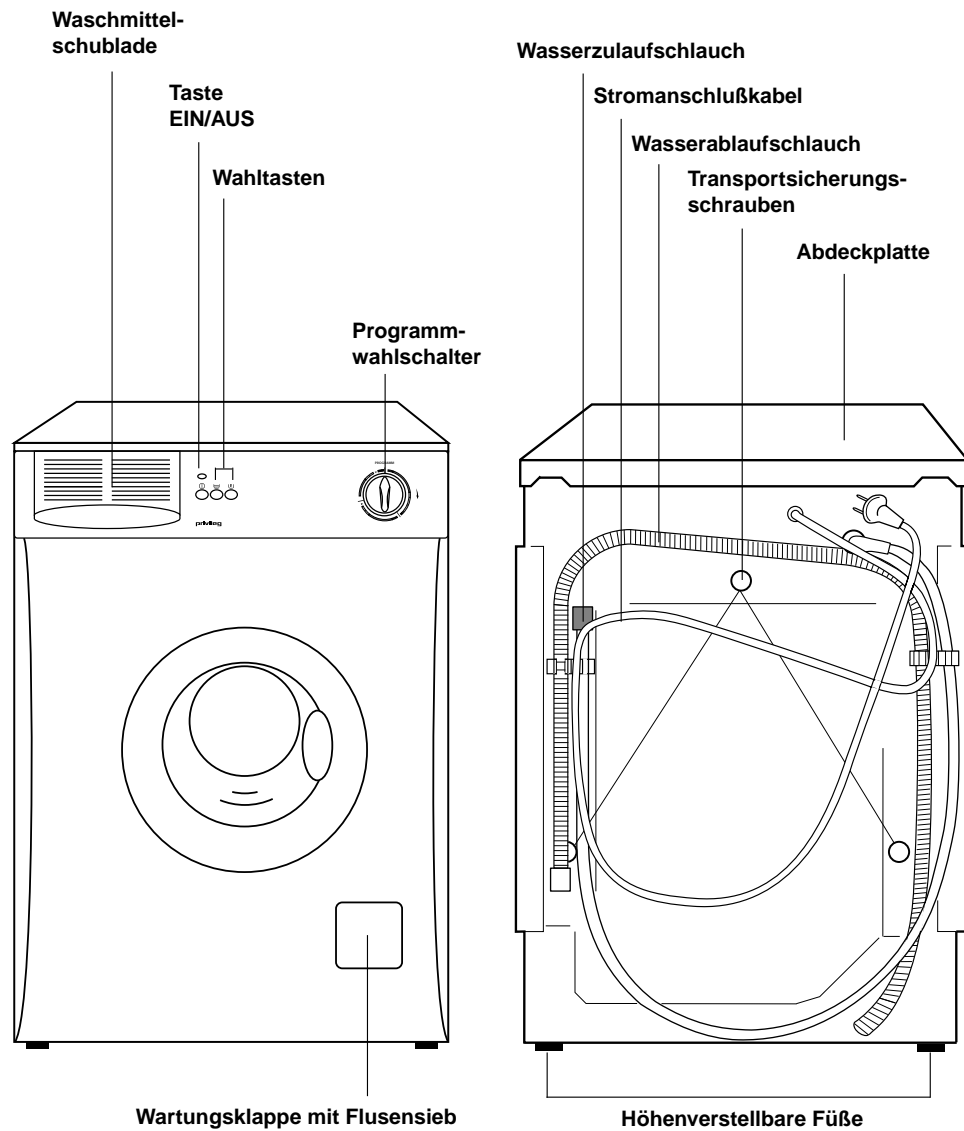

Transportsicherung

Entfernen der Transportsicherungen

Achtung

Bevor Sie das Gerät zum ersten Mal einschalten, müssen unbedingt die Sicherheitsvorrichtungen für den Transport wie folgt entfernt werden.

1

Drehen Sie mit dem Schraubenschlüssel, der dem Gerät beiliegt, die rechte Schraube aus der Rückwand heraus.

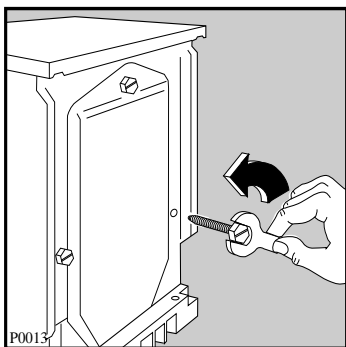

2

Legen Sie das Gerät auf die Rückwand und passen Sie dabei auf, daß die Schläuche nicht zerdrückt werden.

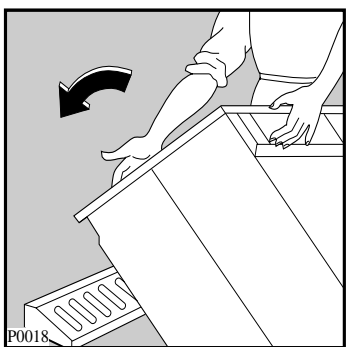

Hinweis

Es ist ratsam, alle Sicherheitsvorrichtungen für den Transport aufzubewahren, weil sie bei einem eventuellen Umzug wieder montiert werden müssen.

3

Entfernen Sie den Polystyrolblock vom Waschmaschinenboden.

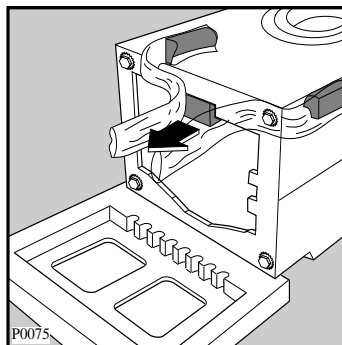

4

Ziehen Sie nun sorgfältig die rechte Nylonhülle mit dem Polystyrolpolster in Richtung Mitte heraus.

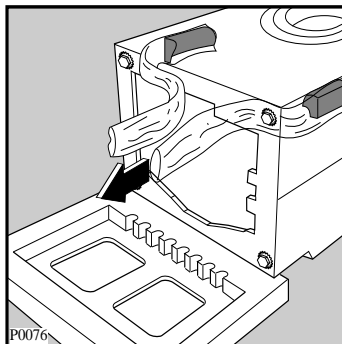

- 5**
Ziehen Sie ebenso sorgfältig die linke Nylonhülle heraus.

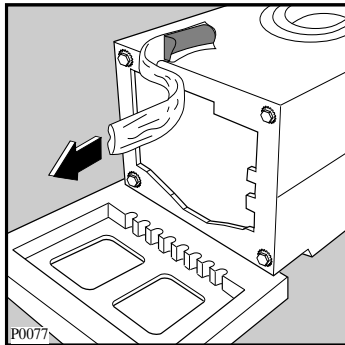

- 7**
Ziehen Sie die 3 Kunststoffhülsen, die nun locker in der Rückwand sitzen, heraus.

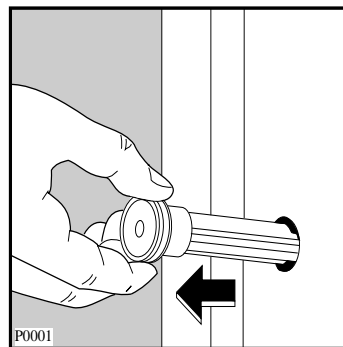

- 6**
Entfernen Sie die Polystyrol-Unterlage, stellen Sie die Waschmaschine auf und drehen Sie die 2 restlichen Schrauben aus der Rückwand heraus.

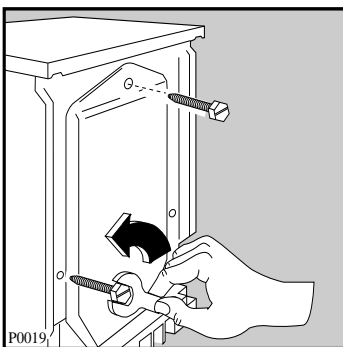

- 8**
Verschließen Sie nun die 3 sichtbaren Öffnungen mit den Kunststoffstöpseln, die auf der Rückseite des Gerätes eingesetzt sind. Hierzu die 3 Stöpsel abtrennen und in die entsprechenden Löcher einstecken.

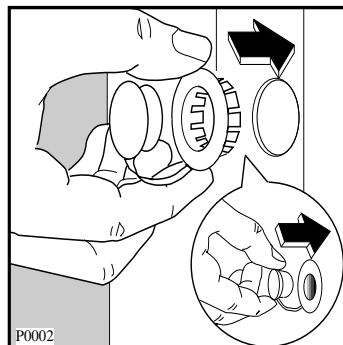

Ihr Gerät ist nun transportentriegelt und kann angeschlossen werden.

Installation

Aufstellung

Der Waschvollautomat kann auf jedem ebenen und stabilen Fußboden aufgestellt werden. Er muß mit allen vier Füßen fest auf dem Boden stehen.

Waagerechte, einwandfreie Aufstellung, zum Beispiel mit einer Wasserwaage, überprüfen.

Kleine Unebenheiten lassen sich durch Heraus- oder Hineindreuen der vier Gerätefüße ausgleichen.

Das Verstellen der vier Gerätefüße ist durch den mitgelieferten Geräteschlüssel durchzuführen.

Unebenheiten des Bodens dürfen niemals durch Unterlegen von Holz, Pappe oder ähnlichen Materialien ausgeglichen werden!

Die Stellfüße sind mittels der vorhandenen Konterscheiben, nach der Aufstellung des Gerätes, zu fixieren.

Hinweise zum Unterbau des Gerätes in eine Möbelzeile, s. Seite 29.

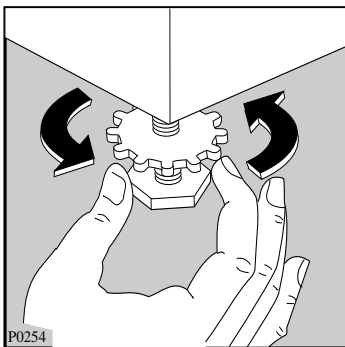

Wasserzulauf/Kaltwasser

Dazu ist ein Wasserhahn mit Schlauchverschraubung 3/4" erforderlich.

Der Wasserdruck (Fließdruck) muß 10 bis 100 N/cm² (1-10 bar) betragen.

Der Waschvollautomat kann ohne Rückflußverhinderer an jede Wasserleitung angeschlossen werden.

Das Gerät entspricht den nationalen Vorschriften (z.B. Deutschland - DVGW).

In die Verschraubung am Zulaufschlauch ist zum Abdichten die mitgelieferte Dichtung einzulegen. Danach ist der Zulaufschlauch am Wasserhahn fest anzuschrauben.

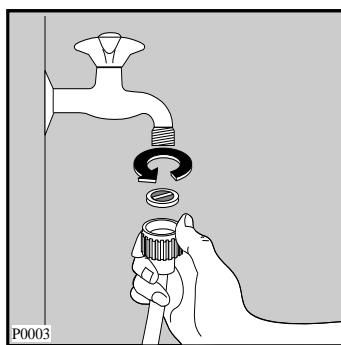

Bei geöffnetem Wasserhahn (unter vollem Leitungsdruck) die Anschlußstelle am Gerät und am Wasserhahn auf Dichtheit prüfen!

Zur Vermeidung von Wasserschäden muß der Wasserhahn nach dem Waschen abgestellt werden.

Wenn der an der Rückwand bereits montierte Wasserzulaufschlauch nicht lang genug ist, so sollte dieser durch einen ausreichend langen, durchgehenden Wasser-Schlauch mit einem Berstdruck von mindestens 60 bar ersetzt werden (nicht verlängern).

Der Quelle-Kundendienst hält derartige Schläuche bereit.

Eventuelle besondere Vorschriften des örtlichen Wasserwerks sind genauestens zu beachten!

Wasserablauf

Für den Siphonanschluß ist auf dem Ablaufschlauch ein Gummiformteil montiert. Der Ablaufschlauch sollte siphonseitig mit einer Schelle befestigt werden. Ist kein Siphonanschluß vorgesehen, muß der Ablaufschlauch in den beiliegenden Krümmer eingeschoben werden und kann dann über den Rand eines Wasch- oder Spülbeckens ausreichender Größe oder in eine Badewanne eingehängt werden. Der Beckenrand darf jedoch nicht höher als 100 cm über dem Fußboden liegen. Ein genügend großer Abflußquerschnitt muß gewährleistet sein. Kleine Handwaschbecken eignen sich deswegen nicht.

Der Ablaufschlauch ist knickfrei zu verlegen und während des Betriebes gegen Herunterfallen zu sichern (z.B. an der Öse des Krümmers).

Auslaufhöhe:

minimal 60 cm
maximal 100 cm

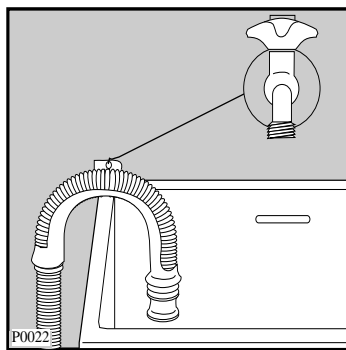

Elektrischer Anschluß

Der Anschluß darf nur über eine vorschrittmäßig installierte Schutzkontakt-Steckdose an 220-230 V (50 Hz) erfolgen.

Der Anschlußwert beträgt ca. 2,2 kW. Erforderliche Absicherung: 10 A - LS-L-Schalter.

Das Gerät entspricht den VDE-Vorschriften.

Besondere Vorschriften des örtlichen Elektrizitätswerkes sind genauestens zu beachten.

Nur für Österreich

Bei installationsseitiger Verwendung eines Fehlerstromschalters muß dieser auch für pulsierende Fehlerströme geeignet sein.

Beschreibung der Bedienungsblende

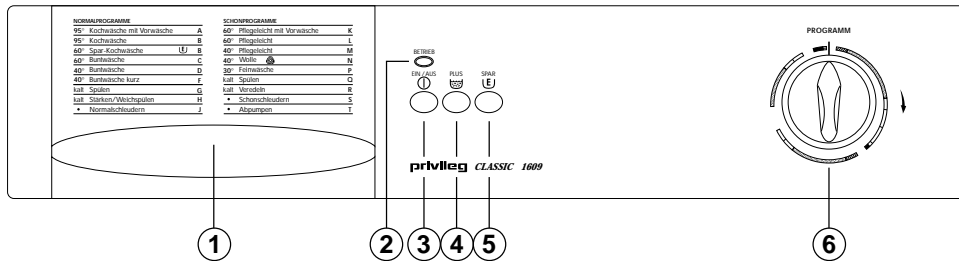

- 1 Waschmittelschublade mit Programmtabelle
- 2 Betriebs-Kontrolllampe
- 3 Ein-Aus-Taste (I)
- 4 Plus-Taste für Intensivspülen (PLUS)
- 5 Energiespar-Taste (SPAR)
- 6 Programm-Wahlschalter mit Programmablauf-Anzeige

Hinweis: Das Programm mit der dazugehörigen Temperatur ist richtig eingestellt, wenn der entsprechende Buchstabe mit dem Markierungsstrich auf der Bedienungsblende übereinstimmt.

Bedienung / Einstellen der Programme

1 Waschmittelschublade mit Programmtabelle

- Die Waschmittelschublade befindet sich auf der linken Seite der Bedienungsblende. In die Griffmulde fassen und Schublade nach vorne herausziehen. In die verschiedenen Fächer wird das Waschmittel für die Vor- und Hauptwäsche, sowie Weichspüler und Stärke gegeben. Schublade wieder einschieben. Die Waschmittel werden dann programmgemäß eingespült. Einzelheiten siehe Seite 17.
- Auf der Frontseite der Waschmittelschublade sind die im Gerät vorhandenen Waschprogramme angegeben.

2 Betriebskontrolle

Die Betriebskontrolllampe leuchtet, wenn das Gerät eingeschaltet ist.

3 Ein-Aus-Taste

Nachdem Sie das Waschprogramm eingestellt haben (Programmwahlschalter, Zusatztasten) läuft, durch Drücken der Taste, das Waschprogramm an. Die Betriebs-Kontrolllampe leuchtet. Nach Beendigung des Waschprogrammes EIN/AUS-Taste erneut drücken. Gerät schaltet sämtliche Funktionen ab.

4 Plus-Taste für Intensivspülen

Durch Drücken der Taste wird in den Normalprogrammen das Wasserniveau der Spülgänge erhöht. Die Wäsche wird dadurch intensiver gespült.

Dies ist **zu empfehlen** in Gebieten mit besonders weichem Wasser und für Menschen mit empfindlicher Haut.

5 Energiespar-Taste

Durch Drücken der Taste vor Beginn des Programmes "Spar-Kochwäsche" wird die Waschtemperatur auf 60° (statt 95°) begrenzt und die Waschzeit bei erreichter Temperatur verlängert. Durch die Waschzeitverlängerung kann **bei ebenfalls guten Waschergebnissen bis zu 30% Strom gespart werden**.

Zu empfehlen ist diese Programmvariante für leicht verschmutzte Wäsche.

6 Programm-Wahlschalter

Mit dem Programmwahlschalter wählen Sie durch Drehen **im Uhrzeigersinn** das gewünschte Waschprogramm. Die entsprechenden Kennbuchstaben finden Sie auf der Programmübersicht. Zuerst das Programm wählen, dann das Gerät durch Drücken der Taste «EIN» (3) in Betrieb nehmen.

Bitte beachten!

Zum Schutz Ihres Gerätes, darf die Programm-Einstellung nur bei ausgeschaltetem Hauptschalter erfolgen.

Der Programmwähler beginnt sich zu drehen und schaltet schrittweise weiter.

So wählen Sie z.B. das Programm "B"

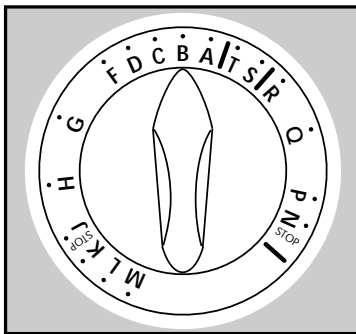





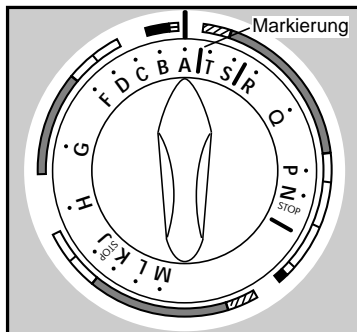

Programmstands-Anzeige

Auf der Skala des Programmwählers, die sich während des Programmablaufes dreht, ist ein farbiger Markierungsstrich vorhanden.

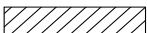

Dieser zeigt Ihnen in Verbindung mit den unterschiedlich gekennzeichneten Segmenten auf der Bedienungsblende den jeweiligen Programmstand an.

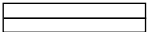
Die Segmente im einzelnen bedeuten:

	Vorwäsche
	Hauptwäsche
	Spülen
	Schleudern
	Abpumpen
	Spül-Stop-Position

Programm-Unterbrechung

Soll ein bereits laufendes Programm unterbrochen werden, so ist das Gerät auszuschalten.

Nach ca. 2 Minuten kann die Einfülltür geöffnet werden.

Hinweis!

Bevor Sie die Tür öffnen, Wasserstand im Gerät prüfen.

Programm-Korrektur

Soll das eingestellte Programm, das bereits abläuft, geändert werden, das Gerät ausschalten.

Neues Programm wählen und Gerät wieder einschalten.

Hinweis!

Temperatur der evtl. bereits aufgeheizten Lauge berücksichtigen.

Programm-Hinweise

- In den Normalprogrammen A - J wird die Wäsche automatisch geschleudert.

Im Modell 1609 mit 900 U/min.

Im Modell 1610 mit 1000 U/min.

- In den Schonprogrammen K - R bleibt die Wäsche am Programmende **im letzten Spülwasser liegen** (Spülstop).

Umweltschutz und Spar-Tips

Umweltbewußt waschen, das heißt Energie, Wasser und Waschmittel sparen, ohne das Waschergebnis zu vernachlässigen.

Um Wasser und Waschmittel optimal zu nutzen, dauern die heutigen Waschprogramme etwas länger.

Den wichtigsten Beitrag zum umweltbewußten Waschen können Sie jedoch selbst leisten, wenn folgende Spar-Tips beachtet werden:

1. Maximale Beladung

Am sparsamsten waschen Sie, wenn die maximale Beladung des jeweiligen Programms genutzt wird.

2. Waschen ohne Vorwäsche

Bei normal verschmutzter Wäsche genügt im Regelfall ein Programm ohne Vorwäsche.

3. Energiesparprogramm

Bei diesem Programm kann bis zu 30% Strom gespart werden!

Die verlängerte Waschzeit sorgt für eine intensive Nutzung der reinigungsaktiven Substanzen Ihrer Waschmittel. Besonders gut geeignet für flüssige Waschmittel.

In Ihrem Waschvollautomaten ist folgendes Sparprogramm vorhanden:

Spar-Kochwäsche 60°C

Zu empfehlen ist dieses Programm für leicht verschmutzte Kochwäsche, z.B. kurzzeitig benutzte Bett- und Leibwäsche, sowie frischbeschmutzte Tischwäsche.

4. Waschmittelzugabe

Das Waschmittel entsprechend Wasserhärte, Wäschemenge und Verschmutzungsgrad dosieren.

Beachten Sie die Dosier-Hinweise auf der Waschmittelverpackung.

Einfüllen der Wäsche

Einfülltür öffnen

Im stromlosen Zustand (Gerät nicht eingeschaltet) läßt sich die Einfülltür jederzeit öffnen.

Zum Öffnen der Tür ziehen Sie das Griffstück **A** nach vorn.

Achtung!

Die Einfülltür ist während des gesamten Programmablaufes und während des Spülstops (Wasser im Gerät) verriegelt und kann erst bei Programmende geöffnet werden.

Ist ein vorzeitiges Öffnen erforderlich, so ist das Gerät auszuschalten. Nach ca. 2 Min. kann dann die Tür geöffnet werden (Wasserstand im Gerät beachten).

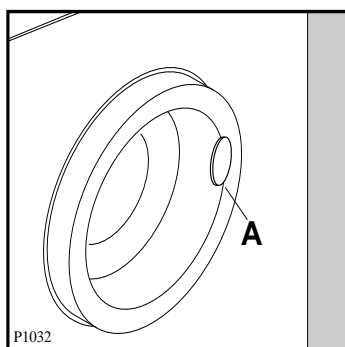

Einfülltür schließen

Nach Einlegen der Wäsche die Tür einfach zudrücken bis der Türverschluß hörbar einrastet.

Der Waschvollautomat läuft nur an, wenn die Tür richtig geschlossen ist.

Einfüllen der Wäsche

Die Wäschestücke entfalten und locker in die Waschtrommel einfüllen. Möglichst große und kleine Wäschestücke gemischt waschen. Wäschegewichte beachten.

Wenn nur ein einzelnes größeres Wäschestück in der Trommel ist (z.B. Bademantel), können Vibrationsgeräusche und unruhiger Lauf entstehen. Die Funktion des Waschvollautomaten wird dadurch nicht beeinflusst.

Hinweis!

Beim Schließen der Tür keine Wäschestücke einklemmen.

Textilien und Gummimanschette könnten beschädigt werden.

Wäsche-Füllmengen

Die Höchstmengen trockener Wäsche betragen:

Koch- u. Buntwäsche = max. 4,5 kg

Pflegeleicht = 1,5 kg

Feinwäsche = 1,5 kg

Wolle = max. 1 kg

Waschmittelzugabe

Pulverartige Waschmittel

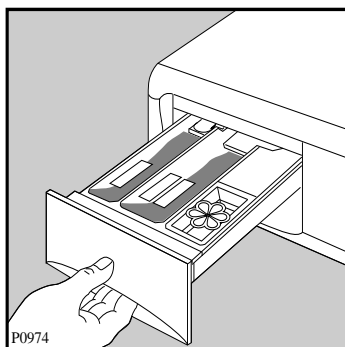

- In das Fach I füllen Sie das Waschpulver für die Vorwäsche (natürlich nur, wenn diese im Waschprogramm vorgesehen ist).
- In das Fach II geben Sie das Waschpulver für die Hauptwäsche.
- Eventuelle flüssige Zusatzmittel zum Weichspülen oder Stärken der Wäsche müssen in das Fach mit dem Symbol  gefüllt werden. Geben Sie Weichspüler oder Stärke, auf keinen Fall mehr als die angegebene Menge MAX.

Das Waschmittel wird vor Beginn der Waschprogramme in die jeweiligen Fächer der Waschmittelschublade gefüllt.

Flüssige Waschmittel

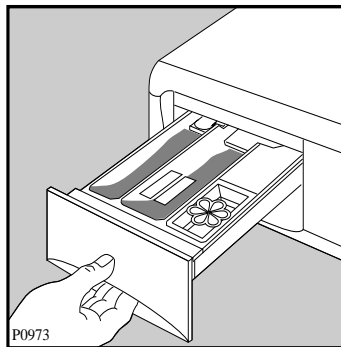

An Stelle von Waschpulver kann auch flüssiges Waschmittel benutzt werden, und zwar vor allem für nicht sehr schmutzige Wäsche und für Waschprogramme bei mittlerer und niedriger Temperatur.

In diesem Falle müssen Sie ein Programm ohne Vorwäsche wählen. Geben Sie das flüssige Waschmittel unmittelbar vor Beginn des Programmes in das Fach II der Waschmittelschublade.

Waschmittelart und -menge

Waschmittel

Die Wahl des Waschmittels ist abhängig von der Textilart (Pflegeleicht, Wolle, Baumwolle etc.), der Farbe der Textilien, der Waschtemperatur und dem Verschmutzungsgrad.

Sie können in diesem Waschvollautomaten alle empfohlenen handelsüblichen Markenvoll- und Spezialwaschmittel für Trommelwaschmaschinen verwenden.

- Pulverartige Vollwaschmittel für alle Textilarten.
- Pulverartige Feinwaschmittel für Pflegeleicht (max. 60°C) und Wolle.
- Flüssige Waschmittel, vorzugsweise für Waschprogramme ohne Vorwäsche mit niedrigen Waschtemperaturen (max. 60°C) für alle Textilarten oder speziell nur für Wolle.

Waschmitteldosierung

Dieser Waschvollautomat berücksichtigt mit seiner technischen Ausstattung alle umweltrelevanten Gesichtspunkte eines optimalen, zeitgemäßen maschinellen Waschprozesses.

Die Waschmittelart und -menge richtet sich nach

- der Textilart und -menge,
- dem Verschmutzungsgrad der Wäsche,
- der Wasserhärte des verwendeten Leitungswassers.

Die Wasserhärte ist eingeteilt in sogenannte Wasserhärtebereiche.

Auskunft über den Wasserhärtebereich erteilt Ihnen das zuständige Wasserwerk oder Ihre Gemeindeverwaltung.

Auf den Waschmittelpackungen finden Sie die Dosierhinweise der Waschmittelhersteller in ml, für den jeweiligen Härtebereich.

Folgen bei zu wenig Waschmittel:

- Die Wäsche wird grau oder nicht sauber.
- Es können sich punktförmige dunkle Schmutzteilchen (Fettläuse) auf der Wäsche ablagern.
- Verkalkung des Heizkörpers.

Folgen bei zuviel Waschmittel:

- Unnötige Umweltbelastung.
- Starke Schaumbildung und dadurch geringe Waschbewegung.
- Schlechtes Reinigungs-, Spül- und Schleuderergebnis.

Wasserhärteangaben

Härtebereich	Wasser-eigen-schaft	Gesamt-härte in mmol/l	deutsche Härte °d
I	weich	0 - 1,3	0 - 7
II	mittel	1,3 - 2,5	7 - 14
III	hart	2,5 - 3,8	14 - 21
IV	sehr hart	über 3,8	über 21

Pulverartige Waschmittel

Nachstehend unsere Dosierempfehlungen für verschiedene Beladungen:

- Bei voller Beladung bitte nach Angaben der Waschmittelhersteller dosieren.
- Bei halber Beladung nur $\frac{3}{4}$ der angegebenen Waschmittelmenge dosieren.
- Bei kleinster Beladung nur die Hälfte der angegebenen Waschmittelmenge dosieren.

Flüssigwaschmittel

Die Dosierung erfolgt im Einlaugenverfahren (nur Hauptwäsche) entsprechend der Empfehlung der Waschmittelhersteller.

Wasseraufbereitung

Bei hartem, kalkhaltigem Wasser ab Härtebereich III können Sie ein spezielles Enthärtungsmittel verwenden. (Bitte Dosierhinweise des Herstellers genauestens beachten). In Verbindung damit ist die Waschmittelmenge auf den Härtebereich I zu reduzieren.

Bei sehr weichem Wasser kann eine übermäßige Schaumentwicklung durch Zugabe schaubremsender Mittel verhindert werden. Gemeinsam mit dem Waschmittel dosieren.

Dosierung von Waschmittel-Baukastensystemen

Am Markt gibt es die unterschiedlichsten Baukastensysteme. Im Gegensatz zu herkömmlichen Vollwaschmitteln zeichnen sie sich dadurch aus, daß die verschiedenen Waschmittelinhaltsstoffe in meist 3 Komponenten getrennt vorliegen z.B. Grundwaschmittel, Enthärter und Bleichmittel. Diese Komponenten werden nach den jeweils vorliegenden Anforderungen dosiert.

Es lassen sich dadurch beträchtliche Chemieeinsparungen erreichen.

Bitte achten Sie deshalb besonders auf die Dosiervorschriften der einzelnen Anbieter.

Weichspüler

Weichspüler machen die Wäsche weich und griffig.

Außerdem vermindern sie die statische Aufladung beim maschinellen Trocknen.

Formspüler

Formspüler sind synthetische Stärkemittel und geben z. B. Hemden, Bett- und Tischwäsche einen festeren Griff.

Kurzanweisung

Inbetriebnahme

Wurde das Transportsicherungsmaterial schon entfernt (s. Seite 8/9)?

Die wichtigsten Handgriffe bei der Inbetriebnahme des Gerätes sind folgende:

1. Wasserzulaufschlauch am Wasserhahn anschließen und Wasserhahn öffnen.
2. Wasserablaufschlauch in Ausguß o. ähnl. einhängen und befestigen.
3. Netzstecker in die Schutzkontakt-Steckdose einstecken.

Wir raten Ihnen zur Reinigung von Trommel und Bottich, einen Kochwaschgang ohne Vorwäsche im Normalprogramm durchzuführen.

Füllen Sie bitte $\frac{1}{2}$ Meßbecher Waschmittel in die Waschtrommel und verzichten Sie bei dieser Reinigung auf jegliche Wäschestücke. Anschließend können Sie Ihr Gerät nach den Empfehlungen der Gebrauchsanweisung in Betrieb nehmen.

So wird gewaschen...

4. Einfülltür öffnen und vorsortierte Wäsche einlegen.
5. Waschmittel in die Waschmittelschublade einfüllen und einschieben.
6. Programmwahlschalter je nach Programm auf die entsprechende Stellung drehen.
7. Tasten je nach Bedarf drücken.
8. Erst jetzt das Gerät, durch Drücken der Taste EIN/AUS einschalten, Signallampe «Betrieb» leuchtet. Ihr Gerät ist eingeschaltet. Am Ende des Hauptwaschgangs wird die Lauge verdünnt und auf ca. 60°C abgekühlt. Die abfließende Lauge kann also nie heißer als ca. 60°C sein.

Das ist wichtig, wenn die Abflußrohre im Haus aus Kunststoff bestehen. Das Programm läuft automatisch ab.

Bei den Schonwaschprogrammen bleibt die Wäsche im letzten Spülwasser liegen (Spülstop).

Bitte beachten Sie daher, daß nach den Programmen mit Spülstop vor dem Öffnen der Tür unbedingt das letzte Spülwasser abgepumpt wird.

Wählen Sie Programm «T» dann entnehmen Sie die Wäsche abgetropft;

oder - Sie wählen Programm «S», dann können Sie die Wäsche angeschleudert entnehmen;

oder - Sie wählen Programm «J», dann ist Ihre Wäsche ausgeschleudert.

9. Nach Programmende, durch Drücken der Taste EIN/AUS, das Gerät ausschalten. Die Signallampe erlischt.

10. Gedrückte Tasten lösen und somit wieder in Ausgangsstellung bringen.

11. Tür öffnen.

Erst ca. 2 Minuten nach Beendigung des Waschprogrammes, kann die Gerätetür wieder geöffnet werden. Eine thermische Verriegelung sorgt aus Sicherheitsgründen für diese Verzögerung.

Wäsche herausnehmen.

12. Wenn nicht mehr gewaschen wird, Wasserhahn schließen und Stecker vorsorglich aus der Steckdose ziehen. Einfülltür spaltbreit geöffnet lassen.

Waschvorbereitungen

Wäsche sortieren

Beachten Sie die Pflegekennzeichen in den Wäschestücken und die Waschanweisung der Hersteller.

Sortieren Sie die Wäsche nach: Kochwäsche, Buntwäsche, pflegeleichte Wäsche, Feinwäsche, Wolle.

Wäsche vorbehandeln

- Farbige und weiße Wäsche gehören nicht zusammen. Weiße Wäsche vergraut dann beim Waschen.
- Neue farbige Wäsche kann beim ersten Waschen Farbe verlieren. Waschen Sie solche Stücke das erste Mal besser allein.
- Bekleidungsstücke und Wäsche aus Wolle müssen mit dem Wollsiegel und einem Zusatz «filzt nicht», «nicht filzend» oder «waschmaschinenfest» gekennzeichnet sein. Wollsachen nur mit dem Wollsiegel sind nicht zum Waschen in Waschautomaten geeignet.
- Achten Sie darauf, daß keine Metallteile (z.B. Büroklammern, Sicherheitsnadeln, Stecknadeln) in der Wäsche verbleiben. Bezüge zuknöpfen, Reißverschlüsse, Haken und Ösen schließen. Lose Gürtel, lange Schürzenbänder zusammenbinden.
- Hartnäckige Flecke vor dem Waschen entfernen. Stark verschmutzte Stellen evtl. mit einem Spezialwaschmittel oder einer Waschpaste einreiben.
- Gardinen besonders vorsichtig behandeln. Schon bei geöffneten Fenstern oder beim Abnehmen können sie beschädigt werden (sog. «Zieher»). Röllchen aus den Gardinen entfernen oder in ein Netz oder einen Beutel einbinden. Eine Haftung für solche Schäden an Gardinen können wir keinesfalls übernehmen.

- Besonders kleine oder auch empfindliche Wäschestücke (z.B. Babysöckchen, Damenstrumpfhosen etc.) lassen sich problemlos, in einem kleinen Kissen mit Reißverschluß oder in größere Söckchen gesteckt, waschen.

Wäsche einlegen (Wäschefüllmengen beachten)

Die Angaben über die Wäschemenge, gegliedert nach Geweben (mit Beispielen), finden Sie in der Programmtabelle.































Faustregeln:

- Trockene Koch- und Buntwäsche bis eine Handbreite unter den oberen Trommelrand einfüllen.
- Ein vollgestopfter 10-Liter-Eimer faßt 2,5 kg Trockenwäsche (Baumwolle).
- Wäsche locker in die Waschtrommel füllen - möglichst kleine und große Stücke gemischt.

Hinweise:

- Wenn zu wenig Wäsche in der Trommel ist (z.B. einzelner Bademantel), können Vibrationsgeräusche und unruhiger Lauf entstehen. Legen Sie mehr Teile ein.
- Wollwaren ohne Etikett «...filzt nicht» empfehlen wir, chemisch reinigen zu lassen bzw. einer Handwäsche zu unterziehen.

Internationale Pflegesymbole

ARBEITSGEMEINSCHAFT PFLEGEKENNZEICHEN FÜR TEXTILIEN IN DER BUNDESREPUBLIK DEUTSCHLAND										
Symbole für die Pflegebehandlung von Textilien										
Stand 1993										
WASCHEN (Waschbottich) 										
	Normal- wasch- gang	Schon- wasch- gang	Normal- wasch- gang	Schon- wasch- gang	Normal- wasch- gang	Schon- wasch- gang	Spezial- Schon- wasch- gang	Schon- wasch- gang	Hand- wäsche	nicht waschen
Die Zahlen im Waschbottich entsprechen den maximalen Waschttemperaturen , die nicht überschritten werden dürfen. Der Balken unterhalb des Waschbottichs verlangt nach einer (mechanisch) milderen Behandlung (zum Beispiel Schongang). Er kennzeichnet Waschzyklen, die sich zum Beispiel für pflegeleichte und mechanisch empfindliche Artikel eignen.										
CHLOREN (Dreieck) 										
	Chlorbleiche möglich								Chlorbleiche nicht möglich	
BÜGELN (Bügeleisen) 										
	heiß bügeln		mäßig heiß bügeln		nicht heiß bügeln		nicht bügeln			
	Die Punkte kennzeichnen die Temperaturbereiche der Reglerbügeleisen.									
CHEMISCH- REINIGUNG (Reinigungs- trommel) 										
							keine Chemisch- reinigung möglich			
Die Buchstaben sind für den Chemischreiniger bestimmt. Sie geben einen Hinweis auf die in Frage kommenden Lösemittel . Der Balken unterhalb des Kreises verlangt bei der Reinigung nach einer Beschränkung der mechanischen Beanspruchung, der Feuchtigkeitszugabe und der Temperatur.										
TUMBLER- TROCKNUNG (Trockentrommel) 										
	Trocknen mit normaler thermischer Belastung			Trocknen mit reduzierter thermischer Belastung			Trocknen im Tumbler nicht möglich			
Die Punkte kennzeichnen die Trocknungsstufe der Tumbler (Wäschetrockner).										

Flecken in der Wäsche

Fleckenentfernung

Die in den Wäschestücken vorhandenen Flecke werden, sofern sie laugenlöslich sind, im Zuge des Waschprozesses beseitigt.

Flecke spezieller Art können mit Waschmittellauge allein nicht gelöst werden. Bei der Fleckenentfernung auf bunten Stücken ist Vorsicht geboten. Die Entfernungsmittel selbst sind zum Teil auch giftig oder feuergefährlich. Es empfiehlt sich, die Flecke vor dem Waschen zu entfernen.

Achtung!

- Geben Sie niemals Fleckenentferner oder Entfärbungsmittel in Ihren Waschautomaten.
- Atmen Sie keine größeren Mengen von Lösungsmitteln ein. Sie sind gesundheitsschädigend.
- Vorsicht bei feuergefährlichen Fleckenentfernungsmitteln!
- Schließen Sie alle Fleckenentfernungsmittel vor Kindern weg (Vergiftungsgefahr!).

Blut: Frische Flecke sind mit kaltem Wasser auszuwaschen. Geronnenes Blut über Nacht mit Spezialwaschmittel einweichen. In Waschmittellauge ausreiben.

Ölfarbe: Mit Waschbenzin betupfen, Fleck auf weicher Unterlage vorsichtig klopfen, lockern, nochmals oder mehrmals betupfen.

Altes Fett: Mit Terpentin betupfen, auf weicher Unterlage mit Fingerspitze und Baumwolltuch ausklopfen.

Textilfarben: Mit Entfärber kochend behandeln (nur weiße Sachen).

Rost: Kleesalz, heiß gelöst, oder «Rostteufel» kalt. Vorsicht bei älteren Rostflecken, weil das Zellulosegefüge dann bereits angegriffen ist und das Gewebe zur Lochbildung neigt.

Stockflecke: Mit Chlorbleichlauge behandeln, gut spülen (nur weiße und chlorecht gefärbte Wäsche).

Gras: Heiße Seifenlauge mit etwas Salmiak, Reste mit Entfärber behandeln.

Kugelschreiber und Alleskleber: Mit Aceton flüssig (*) betupfen und auf weicher Unterlage ausklopfen.

Lippenstifte: Wie vorher mit Aceton (*), dann mit Alkohol behandeln. Restbestandteile auf weißen Stoffen mit Entfärber beseitigen.

Rotwein: In Waschmittellauge einweichen, spülen und mit Essig- oder Zitronensäure behandeln, wieder spülen. Rest evtl. mit Entfärber behandeln.

Tinte: Je nach Herkunft der Tinte erst Aceton (*) danach anfeuchten mit Essigsäure. Rest in weiße Sachen mit Chlorbleichlauge behandeln, gut spülen.

Teerflecken: Mit Fleckenwasser, Alkohol oder Benzin vorbehandeln, anschließend mit Schmierseife einreiben.

(*) Aceton nicht für Acetatseide benutzen!

Färben u. Entfärben

Färben von Textilien

Färben in Ihrem Waschvollautomaten ist grundsätzlich möglich, wenn Sie folgende Hinweise beachten:

Nur Färbemittel, die ausdrücklich für den Gebrauch in Waschvollautomaten vorgesehen sind, benutzen.

Angaben der Färbemittelhersteller befolgen.

Waschprogramm, das der optimalen Färbetemperatur entspricht, wählen.

Wäschemenge max. 1,5 kg.

Achtung: Nach jedem Färben muß ein Kochwaschprogramm ohne Wäsche durchgeführt werden. Geben Sie einen $\frac{1}{2}$ Becher Waschmittel in die Hauptwaschkammer.

Hinweis: Verfärbungen von Gummi- und Kunststoffteilen können auftreten.

Entfärben von Textilien

Die Entfärbemittel sind generell sehr aggressiv. Aus diesem Grunde dürfen sie in der Waschmaschine nicht verwendet werden.

Wäschegewichte

Teil	Gewicht in g ca.	Teil	Gewicht in g ca.
Bademantel	1200	Herrenoberhemd	200
Bettbezug	700	Herrenschlafanzug	500
Bettuch	500	Herrenunterhemd	100
Bluse	100	Herrenunterhose, kurz	100
Damenberufsmantel	300	Herrenunterhose, lang	250
Damennachthemd	200	Kissenbezug	200
Damenschlüpfer	100	Serviette	100
Frottiertuch	200	Taschentuch	20
Geschirrtuch	100	Tischtuch	250
Herrenberufsmantel	600		

Bei diesen Wäschestücken handelt es sich um Teile aus Baumwolle.

Ratschläge

Beachtenswerte Ratschläge

- Bei wenig verschmutzter Wäsche bildet sich mehr Schaum als bei stark verschmutzter Wäsche. Hartes Wasser verbraucht mehr Waschmittel und vermindert den Schaum.
Bitte bei der Dosierung der Waschmittel beachten.
- Waschmaschinen sollten nicht als Aufbewahrungsort für getragene Wäsche benutzt werden.
Feuchte getragene Wäsche begünstigt Pilzbefall und Fleckenbildung.
- Vor allem bei hochkonzentrierten Pulverprodukten kann es möglicherweise zu Einspülschwierigkeiten (z.B. Rückständen in den Waschmittelkammern) kommen. In diesem Fall sind (falls vorhanden) die den Waschmittelpackungen beiliegenden Dosierhilfen zu verwenden.
- Nach Ablauf eines Waschprogrammes können vor allem auf dunklen Textilien möglicherweise weiße Waschmittelrückstände sichtbar sein. Diese sind nicht die Folge einer unzureichenden Spülwirkung. Es handelt sich zumeist um die unlöslichen Wasserenthärtungsmittel moderner phosphatfreier Waschmittel.
Mögliche Abhilfe: Ausschütteln oder Ausbürsten, Waschmittelauswahl überprüfen bzw. Flüssigwaschmittel verwenden.
- Durch die heutigen Waschmittel (flüssig oder pulverartig) kann sich auch noch im letzten Spülwasser oder beim Endschleudern Schaum entwickeln. Dadurch wird das Spülergebnis jedoch nicht beeinflusst.
- Bitte prüfen Sie, bevor die Wäsche in die Waschmaschine gelegt wird, ob sich Metallteile an oder in Wäschestücken, wie z.B. Metallknöpfe, Bügel von Büstenhaltern usw. nicht lösen können .
Es besteht sonst die Möglichkeit, daß derartige Teile in den Bottich gelangen und Geräusche verursachen.
Reparaturen dieser Art, können auch innerhalb der Garantiezeit nicht kostenlos erfolgen.
- Waschen Sie kleine Wäschestücke (Söckchen, kleine Taschentücher, waschbare Gürtel etc.) in einem geeigneten Stoffbeutel oder in einem Kopfkissenbezug, weil diese Artikel zwischen Laugenbehälter und Trommel rutschen können.

Pflege und Wartung

Reinigen des Flusensiebes

Bitte reinigen Sie von Zeit zu Zeit das zum Auffangen von Fremdkörpern, Flusen usw. dienende Flusensieb in der Frontseite des Gerätes.

Folgende Handgriffe sind erforderlich:

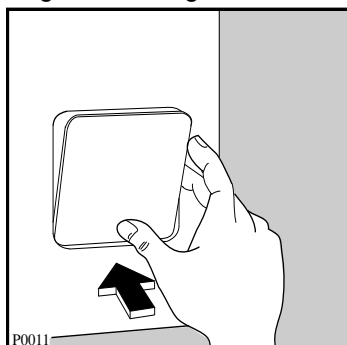

Flusensiebklappe durch Drücken öffnen und Schüssel etc. für Restwasser unterstellen.

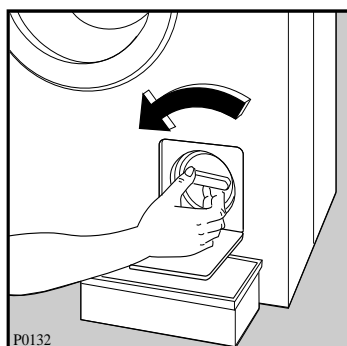

Flusensieb-Knebel nach links entgegen dem Uhrzeigersinn drehen, bis das Flusensieb entnommen werden kann.

Achtung! Je nach Restwassermenge kann es erforderlich sein, das Auffanggefäß mehrfach zu entleeren.

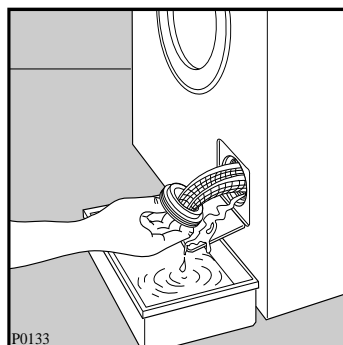

Flusensieb herausziehen.

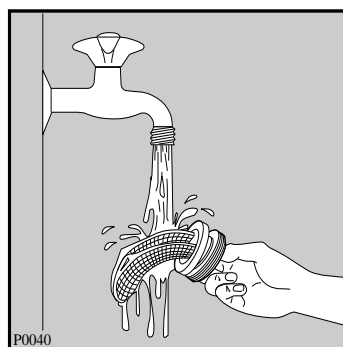

Flusensiebkörper reinigen, einsetzen und wieder fest verschrauben.

Bitte beachten Sie, daß es durch ein verstopftes Flusensieb zu Funktionsstörungen im Programmablauf kommen kann. Bevor Sie den Kundendienst rufen, überprüfen Sie bitte grundsätzlich das Flusensieb, denn derartige Kundendienst-Einsätze können nicht kostenlos erfolgen.

Reinigung des Wassereinlaufsiebes

Gelegentlich sollte das Sieb am Wasserhahn gereinigt werden. Hierzu schrauben Sie zuerst die Überwurfverschraubung des Wasser-schlauches ab. (Achtung! Vorher Wasserhahn schließen!).

Pflege des Waschvollautomaten

Das durch ausgewählte Einbrennlacke geschützte Gehäuse erspart Ihnen eine besondere Pflege. Das Abwischen nach dem Waschen mit einem feuchten Tuch ist vollkommen ausreichend. Selbstverständlich können Sie auch die Lackierung zusätzlich mit einem handelsüblichen Lackpflegemittel behandeln. Keinesfalls dürfen jedoch Scheuermittel oder Lösungsmittel verwendet werden.

Damit das Gerät austrocknen kann, lassen Sie bitte nach dem Waschen die Einfülltür noch einige Zeit geöffnet.

Die Waschtrommel besteht aus «Edelstahl rostfrei» und ist damit weitgehend korrosionsfest. Treten trotzdem Rostansätze auf, so ist das stets auf eisenhaltige Fremdkörper zurückzuführen, die mit der Wäsche eingebracht wurden. Fremdstoffe sind auch bei «Edelstahl rostfrei» möglich.

Reinigung der Waschmittelschublade

Die Kammern der Waschmittelschublade sollten von allen erkennbaren Waschmittelverkrustungen gesäubert werden. Verwenden Sie hierzu keine metallischen Gegenstände, eine Bürste und heißes Wasser (nicht kochend) genügen vollständig. Ziehen Sie die Schublade, durch Drücken der

Arretierungs-Taste, heraus. Nach erfolgter Reinigung läßt sich die Schublade leicht wieder einschieben.

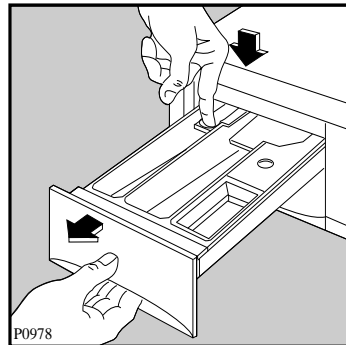

Der obere Teil des Weichspülfaches ist auch herausnehmbar.

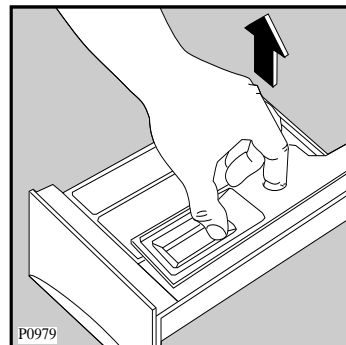

Auch im Gehäuseinneren (Sitz der Waschmittelschublade) sollten Sie alle Ankrustungen von Waschmitteln beseitigen.

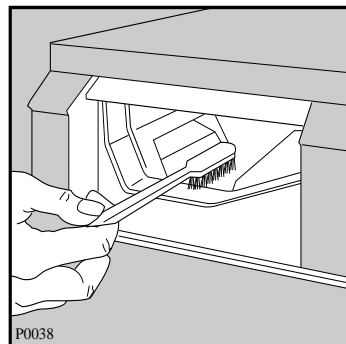

Gummimanschette

Kontrollieren Sie ab und zu die Gummimanschette am Umfang der Einfüllöffnung und entfernen Sie evtl. Fremdkörper, die mit der Wäsche ins Gerät gelangen und sich dort in der Falte ablagern können.

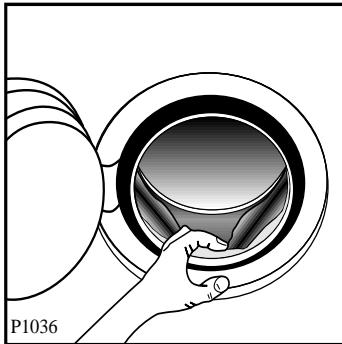

Rostbildung ist dadurch möglich, wenn derartige Gegenstände wie Nägel, Büroklammern usw. längere Zeit nicht entfernt werden.

Gerät entkalken

Bei richtiger Waschmitteldosierung ist ein Entkalken im allgemeinen nicht erforderlich. Falls Sie doch entkalken möchten, verwenden Sie hierzu ausschließlich Markenentkalkungsmittel mit Korrosionsschutz für Waschmaschinen. Dosierung nach Herstellerangaben.

Notentleerung

Wenn Sie aus zwingenden Gründen, z.B. bei Stromausfall, defektem Gerät usw., das Gerät entleeren müssen, gehen Sie bitte wie folgt vor:

- Netzstecker aus der Steckdose ziehen.
- Wasserhahn schließen.
- Abkühlung der evtl. aufgeheizten Lauge abwarten.

- Gefäß, Schüssel o.ä. für das Restwasser unterstellen.
Beachten Sie bitte, daß das Auffanggefäß, je nach Größe, mehrmals entleert werden muß. Die Wassermenge im Gerät beträgt ca. 10 Liter.
- Dann Flusensieb lösen (siehe Seite 26).

Aufstellung in einem frostgefährdeten Raum

Steht Ihr Gerät in einem solchen Raum, müssen Sie in der kalten Jahreszeit nach dem Waschen das Restwasser entleeren (siehe Notentleerung) und ebenso den Zulaufschlauch am Wasserhahn abschrauben und vollständig entleeren. Falls der Ablaufschlauch in einer Schleife verlegt wurde, muß auch dieser entleert werden.

Sollte der im Gerät befindliche Einlaufsiphon vereist sein, so füllen Sie vorsichtig 0,5 Liter heißes Wasser in die Waschmittelschublade, damit das Eis auftauen kann.

Gummitteile im Gerät

Teile aus Gummi unterliegen nicht nur dem Verschleiß, sondern auch der natürlichen Alterung. Dies trifft auch für alle Gummitteile Ihres Waschautomaten zu. Wir empfehlen Ihnen die sorgfältige Beobachtung des Wasserzulaufschlauches. Wir wollen damit nicht sagen, daß wir hier nicht vorgesorgt hätten. In ständiger Eingangskontrolle werden diese Schläuche mit 60 bar Prüfdruck belastet. Nach langer Betriebszeit sollten Sie diesen Wasserzulaufschlauch auswechseln. Bestellen können Sie dieses Ersatzteil bei Ihrem zuständigen QUELLE-Kundendienst oder in der QUELLE Ersatzteil-Zentrale, Duisburger Straße 57, 90451 Nürnberg.

Unterbau des Gerätes

Abnehmen der Arbeitsplatte

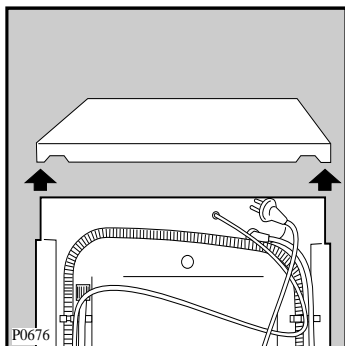

Unterbau- und Nischenmaße

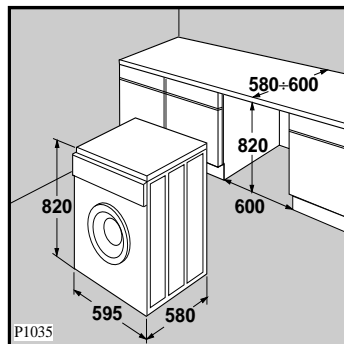

Achtung!

Bei allen Arbeiten am Gerät muß der Netzstecker gezogen bzw. die elektrische Zuleitung vom Netz getrennt sein.

Die Schrauben auf der Geräterückseite herausschrauben (siehe Pfeile). Arbeitsplatte nach hinten schieben und abnehmen. Anschließend muß die Blechplatte für den Einbau (erhältlich beim Kundendienst) aus Sicherheitsgründen aufgeschraubt werden.

Technische Daten / Abmessungen

	Modell 1609	Modell 1610
Fassungsvermögen: (Trockenwäsche)	4,5 kg	4,5 kg
Gesamtanschlußwert	2200 W	2200 W
Heizung	1950 W	1950 W
Laugenpumpe	30 W	30 W
Hauptmotor: Waschen	250 W	250 W
Schleudern	350 W	350 W
Schleuderdrehzahl	900 U/min	1000 U/min
Spannung	220-230V/50 Hz	220-230V/50 Hz
Absicherung	10 A	10 A
Wasserdruck: min	10 N/cm ²	10 N/cm ²
max	100 N/cm ²	100 N/cm ²
Gesamthöhe (verstellbar durch Regulierfüße)	85 cm	85 cm
Gesamtbreite	59,5 cm	59,5 cm
Gesamttiefe	58 cm	58 cm
Gesamtgewicht	70 kg	70 kg

-  Dieses Gerät hat das «CE»- Zeichen und entspricht somit folgenden EG-Richtlinien:
 - 73/23/EWG vom 19.02.1973 - Niederspannungsrichtlinie
 - 89/336/EWG vom 03.05.1989 (einschließlich Änderungsrichtlinie 92/31/EWG) - EMV-Richtlinie.

Behebung kleiner Störungen

Hinweise zur Behebung kleiner Störungen

Wenn Sie unsere Ratschläge beachten, werden Sie immer Freude an Ihrem Waschvollautomaten haben.

Sollte trotzdem eine Störung auftreten, so prüfen Sie bitte erst die nachfolgend angeführten Punkte, bevor Sie einen Fachmann zu Rate ziehen.

Was ist, wenn...

...das Waschprogramm nicht anläuft?

- Sitzt der Netzstecker fest in der Steckdose?
- Führt die Steckdose Spannung, ist die Sicherung intakt? (mit einem anderen elektrischen Gerät z. B. Tischlampe o.ä. prüfen).
- Haben Sie alle Handgriffe richtig ausgeführt, wie in der Gebrauchsanweisung beschrieben?
- Ist die Tür richtig geschlossen?
- Ist der Wasserhahn geöffnet?
- Ist das Sieb im Wasserzulaufschlauch sauber?

...die Lauge nicht abläuft?

- Ist der Wasserablaufschlauch eventuell geknickt, oder verdreht?
- Ist das Flusensieb verstopft?

...Wasser aus dem Gerät läuft?

- Sind die Verschraubungen am Wasserzulaufschlauch fest angezogen?
- Ist das Flusensieb richtig eingesetzt?

...das Gerät beim Schleudern stark vibriert?

- Haben die Stellfüße festen Bodenkontakt?
- Ist die Transportsicherung vollständig entfernt?

...das Schleudern verzögert beginnt bzw. die Wäsche am Programmende nicht geschleudert ist?

- Das Unwucht-Kontrollsystem der Maschine hat aufgrund ungünstiger Wäscheverteilung angesprochen. Die Wäsche wird durch Drehrichtungswechsel der Trommel aufgelockert, neu verteilt und wieder angeschleudert. Dies kann mehrmals der Fall sein, bis die Unwucht beseitigt ist und das Schleudern endgültig ablaufen kann. Die Auflockerungsphase dauert ca. 10 Minuten. Sollte nach dieser Zeit die Wäsche nicht aufgelockert sein, führt die Maschine das Schleuderprogramm nicht aus.

Hinweis:

Prüfung und Beseitigung vorstehender Fehlerursachen, die nicht durch ein defektes Gerät entstehen, muß Ihnen unser Kundendienst auch während der Garantiezeit berechnen.

Kundendienst

Störung - was tun?

Gute Qualität und eine Konstruktion, die der modernsten Technik entspricht, sorgen für eine einwandfreie Funktion des Gerätes. Sollte trotzdem einmal eine Störung auftreten, prüfen Sie bitte zunächst, ob Sie auch alle in dieser Gebrauchsanweisung enthaltenen Hinweise und Ratschläge beachtet haben. Möglicherweise ist nur eine Kleinigkeit die Ursache für die Störung.

Wenn Sie für eine Störung keinen Hinweis in der Gebrauchsanweisung finden, steht Ihnen - selbstverständlich für die Betreuung Ihres Gerätes ein gut ausgerüsteter, eigener Technischer Kundendienst, der das gesamte Bundesgebiet umfaßt, zur Verfügung. Die Anschriften sind in der Gebrauchsanweisung und im Quelle-Katalog zu finden.

Sie können sich auch an die nächste QUELLE-Verkaufsniederlassung wenden, oder schreiben Sie bitte an GROSSVERSANDHAUS QUELLE, Kundenbetreuung Technik, 90750 Fürth/Bayern.

Bitte geben Sie bei einer Meldung immer an: vollständige Anschrift, Telefon-Nummer mit Vorwahl, sowie die Bestell- und Privileg-Nummer Ihres Gerätes.

Die Bestell- u. Privileg-Nummer finden Sie auf dem Geräte-Typenschild, das im Bereich der Einfüllöffnung angebracht ist.

Die Angabe der beiden Nummern macht dem Kundendienst eine gezielte Ersatzteilverbereitung möglich, so daß Ihr Gerät voraussichtlich beim ersten Techniker-Besuch wieder instandgesetzt werden kann.

Es bleiben Ihnen also Mehrkosten wegen eventuell mehrfacher Anfahrten des Kundendiensttechnikers erspart.

Übertragen Sie die Nummer vom Typenschild gleich in diese Gebrauchsanweisung.

Bestellnummer _____

Privilegnummer _____

Achtung!

Elektrogeräte dürfen nur durch Elektro-Fachkräfte repariert werden, da durch unsachgemäße Reparaturen erhebliche Folgeschäden entstehen können.

Anschriften der Quelle-Kundendienststellen

REGION OST

12683 **Berlin-Ost**, Rapsweg 53
 13347 **Berlin-Nord**, Groninger Straße 25
 12105 **Berlin-Süd**, Ringstraße 42
 03042 **Cottbus**, Merzdorferweg 33
 06842 **Dessau-Mildensee**, Am Scholitzer Acker 8
 01239 **Dresden**, Köhlerstr. 14a
 09224 **Grüna b. Chemnitz**, Pleißaer Str. 2
 02694 **Guttau b. Bautzen**, Am Bahnhof
 Halle, siehe Leipzig
 04347 **Leipzig**, Braunstr. 18
 39122 **Magdeburg**, Matthiasstr. 9
 17033 **Neubrandenburg**, Lindenhof 2 c
 14482 **Potsdam**, Gartenstr. 42
 Radeburg, siehe Dresden
 18107 **Rostock**, Trelleborger Str. 6

REGION NORD

38114 **Braunschweig**, Aussigstraße 2
 28219 **Bremen**, Bayernstraße 173
 27576 **Bremerhaven 1**, Schlachthofstraße 23
 29223 **Celle**, Sprengerstraße 42
 26723 **Emden**, Zweiter Polderweg 14
 24941 **Flensburg**, Boschstraße 2
 38644 **Goslar**, Pracherstieg 2 A
 22041 **Hamburg**, Efttingestraße 19
 31789 **Hamel n-Afferde**, Langes Feld 25
 30165 **Hannover**, Beiersdorfstraße 6
 31137 **Hildesheim**, Cheruskerring 47
 25524 **Itzehoe**, Lise-Meitner-Str. 23
 24113 **Kiel**, Flintbeker Straße 5
 23554 **Lübeck**, Schwartauer Landstraße 2
 21339 **Lüneburg**, In der Marsch 17
 24534 **Neumünster**, Wasbeker Straße 45
 26127 **Oldenburg**, Baumschulenweg 34
 21682 **Stade**, Freiburger Str. 86a
 38448 **Wolfsburg 11**, Heinrichswinkel 7

REGION WEST

59755 **Arnsberg**, Lange Wende 24
 33607 **Bielefeld**, Hofstraße 16 - 22
 44791 **Bochum**, Harpenerstr. 62
 44145 **Dortmund**, Eisenstraße 44
 40599 **Düsseldorf**, Paul-Thomas-Straße 58
 47059 **Duisburg**, Paul-Rücker-Straße 16
 45356 **Essen**, Heegstraße 55 c
 58099 **Hagen**, Kabeler Straße 70
 59067 **Hamm**, Spenglerstraße 15
 32429 **Minden**, Trippeldamm 8
 41238 **Mönchengladbach**, Ertstraße 20
 48163 **Münster**, Borkstraße 20
 49084 **Osnabrück**, Karmannstraße 7
 33100 **Paderborn**, Otto-Stadler Straße 17
 48432 **Rheine**, Niemannstr. 9
 46485 **Wesel**, Fritz-Haber-Straße 11
 42369 **Wuppertal**, Rosenthalstraße 12

REGION MITTE

52078 **Aachen**, Neuenhofstraße 124
Aschaffenburg, siehe Offenbarch
Bad Hersfeld, siehe Fulda
 53347 **Bonn-Alfter**, Schöntalweg 5
 64331 **Darmstadt-Weiterstadt**, Robert Bosch-Straße 9
Frankfurt/M., siehe Offenbach
 36043 **Fulda**, Donaustraße 26
 34277 **Fuldabrück**, Crumbacher Str. 56
 35398 **Gießen**, Robert-Bosch Straße 10
 37124 **Göttingen-Rosdorf**, Rischenweg 5
 51643 **Gummersbach**, An der Schüttenhöhe 1 a
Kassel, siehe Fuldabrück

56070 **Koblenz**, Rudolf-Diesel-Straße 2 a
 50829 **Köln**, Hugo-Eckener-Straße 35
 55130 **Mainz-Laubenheim**, Am Dammweg 23
Marburg, siehe Gießen
 63069 **Offenbach**, Schumannstraße 160
 57076 **Siegen**, Bismarckstraße 78
 97080 **Würzburg**, Max-v.-Laue-Straße 20

REGION SÜDWEST

Bad Kreuznach, siehe Worms
 74321 **Bietigheim**, Gansäcker 13
 79108 **Freiburg**, Zinkmattenstraße 24
 67657 **Kaiserslautern**, Nordbahnstraße 1
 76189 **Karlsruhe**, Hansastraße 29
 67067 **Ludwigshafen**, Meckenheimer Straße 10
 68199 **Mannheim-Neckarau**, Innstraße 41
 74172 **Neckarsulm 1**, Im Klauenfuß 27
 77656 **Offenburg**, Industriestraße 4 a
 75179 **Pforzheim**, Freiburger Straße 15
 88212 **Ravensburg**, Mühlbruckstraße 31
 72766 **Reutlingen**, Am Heilbrunnen 51
 66125 **Saarbrücken-Dudweiler**, Rehgrabenstraße 7
Stuttgart, siehe Bietigheim und Waiblingen
Trier, siehe Saarbrücken
 89081 **Ulm-Jungingen**, Buchbrunnenweg 5
 78056 **Villingen-Schwenningen**, Steinbeisstraße 52
 71334 **Waiblingen-Hegnach**, Gottl.-Daimler-Str. 5
 67547 **Worms**, Speyerer Straße 126

REGION SÜD

91522 **Ansbach**, Rothenburger Straße 42
 86179 **Augsburg**, Unterer Talweg 40
 96052 **Bamberg**, An der Breitenau 9
 95445 **Bayreuth**, P.-Henlein-Straße 9
 99091 **Erfurt**, Mühlweg 18
 90765 **Fürth-Poppenreuth**, Heinr.-Stranka-Straße 15
 07552 **Gera**, Thüringerstr.
Ingolstadt, siehe Regensburg
 07745 **Jena-Göschwitz**, Am Zementwerk 7
 87437 **Kempten**, Porschestraße 10
 84030 **Landshut-Ergolding**, Festplatzstraße 16
 80935 **München**, Waldmeisterstraße 95
 90451 **Nürnberg**, Wertachstraße 35
 93059 **Regensburg**, Vilsstraße 26
 94315 **Straubing**, Schlesische Str. 148
 83278 **Traunstein-Traunsdorf**, Kreuzstraße 6
Weiden, siehe Regensburg

ÖSTERREICH

6850 **Dornbirn**, Im Schwefel 67
 8020 **Graz**, Asperngasse 2
 6020 **Innsbruck**, Amraser Seestraße 56 a
 9020 **Klagenfurt**, Ankershofenstraße 41
 3500 **Krems**, Hohensteinstraße 17
 4021 **Linz**, Industriezeile 47
 8700 **Leoben**, Judendorferstraße 64
 7400 **Oberwart**, Wiener Straße 59
 5020 **Salzburg**, Rupertgasse 3
 9800 **Spittal/Drau**, 10.-Oktober-Straße 22
 1110 **Wien**, Rinnböckstraße 50

Die Telefon-Rufnummer unseres QuelleKundendienstes bitten wir dem örtlichen Fernsprechbuch bzw. dem Quelle-Katalog zu entnehmen.

9/97

Programmübersicht

Programmwähler	Waschtemperatur	Tasten	NORMALPROGRAMME MIT SCHLEUDERGANG Füllmenge max. 4,5 kg
A	95°		Kochwäsche mit Vorwäsche z.B. stark verschmutzte Berufswäsche, Kochwäsche mit Flecken, verschmutzte Gebrauchswäsche.
B	95°		Kochwäsche ohne Vorwäsche z.B. normal verschmutzte und befleckte Bettwäsche, Handtücher, kochfeste Buntwäsche, Küchenwäsche, Hemden, und Unterwäsche aus Baumwolle und Leinen.
B	60°	(E)	Spar-Kochwäsche ohne Vorwäsche z.B. kurzzeitig benutzte Bettwäsche, leicht verschmutzte Tisch- u. Gebrauchswäsche ohne Flecken, usw.
C^(*)	60°		Buntwäsche ohne Vorwäsche z.B. normal bis stark verschmutzte Buntwäsche aus Leinen oder Baumwolle, Hemden, Leibwäsche, Tafelwäsche aus Leinen, Frottée.
D	40°		Buntwäsche ohne Vorwäsche z.B. normal verschmutzte Wäsche aus Leinen und Baumwolle, Hemden, Leibwäsche, Tafelwäsche aus Leinen, Frottée.
F	40°		Buntwäsche kurz z.B. leicht verschmutzte Buntwäsche aus Leinen oder Baumwolle, Hemden, Sportkleidung.
G	KALT		Spülen z.B. Zusatzspülen für die Handwäsche, Klarspülen, Spülmittelzusätze können in die Kammer für Weichspülmittel zugegeben werden.
H	KALT		Stärken/Weichspülen kann als Zusatzprogramm an jedes Normalwaschprogramm gewählt werden, dosieren Sie die Stärkelösung für etwa 20 Liter, Stärkelösung in die Einspülkammer für Weichspülmittel einfüllen.
J			Normalschleudern (*) kleine Handwäsche, die Sie nicht im Privileg gewaschen haben, können Sie diesem Schleudergang unterziehen, ebenfalls auch an jedes Teilprogramm anzuschließen.

(*) Modell 1609 - 900 U/min
Modell 1610 - 1000 U/min

(•) Dieses 60°C Programm ist das Bezugsprogramm für die Angaben auf dem Energie-Etikett, gemäß Richtlinie 92/75/EWG.

Programmablauf/Verbrauchswerte

Waschmittelzugabe		Weichspüler Veredelungsmittel	Programmablauf				Verbrauchswerte *		
Vorwäsche	Hauptwäsche		Vorwäsche	Hauptwäsche	Spülgänge	Schleudern und Abpumpen	Strom (kWh)	Wasser (Liter)	Zeit (Min.)
X	X	Nach Bedarf und Erfordernissen. Die Füllmenge darf das Maximalniveau in der Einspülkammer nicht überschreiten.	X	X	X	X	2,7	82	155
	X			X	X	X	2,2	75	140
	X			X	X	X	1,5	69	140
	X			X	X	X	1,2	69	125
	X			X	X	X	0,8	69	90
	X			X	X	X	0,7	69	75
					X	X	0,1	58	55
					letzter Spülg.	X	-	36	25
						X	-	-	9

* Bei den angeführten Verbrauchswerten handelt es sich um ca. Werte gemessen nach EN 60456, die von Wäschemenge, Wäscheart, Wassereinlauftemperatur und Umgebungstemperatur abhängig sind.

Programmübersicht

Programmwähler	Waschtemperatur	Tasten	SCHONPROGRAMME OHNE SCHLEUDERGANG Füllmenge max. 1,5 kg bzw. 1 kg (Programm Wolle)
K	60°		Pflegeleicht mit Vorwäsche z.B. Synthetiks, Leibwäsche, bügelfreie Hemden mit starker An- schmutzung.
L	60°		Pflegeleicht ohne Vorwäsche z.B. zarte Synthetiks, Leibwäsche, bügelfreie Hemden und Blusen mit normaler Anschmutzung.
M	40°		Pflegeleicht ohne Vorwäsche z.B. Synthetiks, Leibwäsche, bügelfreie Hemden und Blusen mit normaler Anschmutzung.
N	40°		Wolle Geprüftes Wollwaschprogramm für Wollsigelmaschenwaren mit Einnähetikett «mit Spezialausrüstung - filzt nicht».
P	30°		Feinwäsche z.B. farbempfindliche Buntwäsche, Feinwäsche aus Synthetiks, zarte Unterwäsche, Seide.
Q	KALT		Spülen z. B. Zusatzspülen für die Handwäsche, Klarspülen, Spülmittel- zusätze in die Weichspülmittelkammer geben.
R	KALT		Veredeln das Veredelungsprogramm eignet sich besonders für die kleine Handwäsche, die Sie nicht im Gerät gewaschen haben.
S			Schonschleudern mit Abpumpen (*)
T			Abpumpen des letzten Spülwassers bei den Schonprogrammen ohne Schleudergang.

(*) 600 U/min für beide Modelle.

Programmablauf/Verbrauchswerte

Waschmittelzugabe		Weichspüler Veredelungsmittel	Programmablauf				Verbrauchswerte *		
Vorwäsche	Hauptwäsche		Vorwäsche	Hauptwäsche	Spülgänge	Wäsche bleibt im letzten Spülwasser liegen, zum Abpumpen Programm «S» oder «T» einstellen	Strom (kWh)	Wasser (Liter)	Zeit (Min.)
X	X	Nach Bedarf und Erfordernissen. Die Füllmenge darf das Maximalniveau in der Einspülkammer nicht überschreiten.	X	X	X	X	1,3	60	80
	X			X	X	X	0,9	50	65
	X			X	X	X	0,6	50	50
	X			X	X	X	0,5	50	35
	X			X	X	X	0,6	50	45
					X	X	0,02	36	16
					letzter Spülg.	X	0,01	15	5
							-	-	4
						-	-	1,5	

* Bei den angeführten Verbrauchswerten handelt es sich um ca. Werte gemessen nach EN 60456, die von Wäschemenge, Wäscheart, Wassereinlauftemperatur und Umgebungstemperatur abhängig sind.

Garantie-Information

Für unsere technischen Geräte und Kraftfahrzeuge übernehmen wir im Rahmen unserer Garantiebedingungen die Garantie für einwandfreie Beschaffenheit. Die Dauer der Garantiezeit richtet sich nach unserem zum Zeitpunkt des Kaufs gültigen Angebot. Ist keine längere Frist angegeben, so beträgt die Garantiezeit 6 Monate.

Die Garantiezeit beginnt mit der Übergabe. Den Zeitpunkt weisen Sie bitte durch Kaufbeleg nach (Kassenzettel, Rechnung, Lieferschein u. ä.).

Bewahren Sie diese Unterlagen bitte sorgfältig auf. Unsere Garantiebedingungen sind in unseren jeweils gültigen Hauptkatalogen ausgedruckt.

Im Garantie- und Reparaturfall bitten wir Sie, sich an unsere nächstgelegene Kundendienststelle oder nächstgelegenes Verkaufshaus zu wenden.



Waschvollautomat Classic 1609 Bestell-Nr. 052.697 Classic 1610 Bestell-Nr. 052.698

124975210