

Gentile Cliente,

Il telefax offre un supporto speciale per l'uso con telefoni aggiuntivi e telefoni senza fili. Questo telefax è inoltre dotato di caratteristiche che ne facilitano l'installazione e l'uso. Di seguito troverà alcune delle più importanti caratteristiche di questo telefax.

INVIO DI MESSAGGI FAX

Per inviare un messaggio fax di lunghezza superiore ad 1 pagina, si può collocare una pagina alla volta nell'alimentatore documenti. Se il Suo apparecchio dispone di una segreteria telefonica incorporata, esso può inoltre registrare in memoria i messaggi fax ricevuti qualora non vi fosse disponibilità di carta termica. I messaggi memorizzati vengono stampati non appena verrà caricato un nuovo rotolo di carta termica.

UTILIZZO DI TELEFONI (SENZA FILI) AGGIUNTIVI

Il Suo telefax offre il massimo supporto per i telefoni aggiuntivi con o senza fili, o qualsiasi telefono di tipo moderno che possa essere utilizzato con la normale rete PTT. Quando si risponde ad una chiamata, si ha sempre la possibilità di trasferirla dal telefono senza fili al telefax o viceversa. Anche dopo l'attivazione della segreteria telefonica incorporata è possibile rispondere alla chiamata da un altro telefono e disattivare la segreteria. Il trasferimento di chiamata tra i telefoni senza fili dipende dalla capacità degli stessi.

TASTO HELP

Perché l'utente possa avere un facile accesso a tutte le funzioni e caratteristiche, questo telefax presenta anche un tasto HELP dedicato. Quando si preme questo tasto, l'apparecchio stampa una panoramica di tutte le sue funzioni principali.

INSTALLAZIONE FACILE

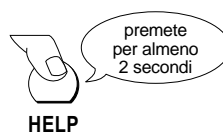

Il tasto HELP serve inoltre a guidare l'utente attraverso le operazioni di installazione dell'apparecchio. Premendo il tasto HELP per più di due secondi, viene automaticamente stampata una pagina che, con l'ausilio delle indicazioni del display, aiuterà l'utente ad impostare il telefax. Dopo che Lei avrà svolto le operazioni di installazione, il Suo telefax si configurerà automaticamente. Qualora si dovesse successivamente installare un telefono aggiuntivo (senza fili), basterà ripetere la procedura "INSTALLAZIONE FACILE" per verificare l'installazione.

CONFIGURAZIONE IN SERIE/PARALLELO

Il vostro fax è stato creato apposta per operare con altri apparecchi telefonici senza fili, segreterie telefoniche esterne e modem PC connessi alla stessa linea telefonica. Nella configurazione IN SERIE il vostro fax ha il pieno controllo del comportamento degli apparecchi telefonici aggiuntivi. In alternativa in PARALLELO il vostro fax ha un limitato o nessun controllo sugli stessi. La funzione INSTALLAZIONE FACILE assicura che il vostro fax e gli apparecchi telefonici aggiuntivi operino correttamente in ogni configurazione.

IL COMMUTATORE FAX/L'OROLOGIO ☹

Il Suo telefax è stato impostato in modo da passare automaticamente dalla modalità GIORNO alla modalità NOTTE e viceversa. L'orologio interno indurrà il passaggio alla modalità NOTTE alle ore 22.00, ed il ritorno alla modalità GIORNO alle ore 6.00. Grazie all'ausilio di una funzione dedicata, Lei potrà naturalmente modificare gli orari in base alle proprie preferenze o anche attivare e disattivare l'orologio. Lo stato attuale è indicato da un'icona sul display.

MODO GIORNO FAX ☼ E MODO NOTTE FAX ☾ (SENZA/CON SEGRETERIA INCORPORATA ☹)

Durante il GIORNO, si suppone che Lei sia in casa e desideri essere informato di ogni chiamata in arrivo. Secondo la configurazione, i messaggi fax vengono ricevuti dopo 1 squillo, e si disporrà del tempo necessario per rispondere ad una chiamata vocale. Se l'apparecchio dispone di una segreteria telefonica incorporata, questa viene attivata dopo diversi squilli. Nella modalità NOTTE, i messaggi fax vengono ricevuti senza alcun segnale sonoro (nota: a causa dei diversi collegamenti, i telefoni supplementari possono squillare una volta). Se si riceve una chiamata telefonica e non si dispone di segreteria telefonica incorporata, il telefax squillerà a volume ridotto. Se il Suo apparecchio dispone di una segreteria telefonica incorporata, lei può perfino decidere di non essere assolutamente disturbato, modificando l'impostazione predefinita per la modalità NOTTE. In tal modo, sia i messaggi fax che quelli vocali saranno ricevuti silenziosamente, e Lei potrà così dormire o lavorare senza essere disturbato.

INDICAZIONI DI SICUREZZA

Importanti indicazioni per un'installazione sicura:

- Non collegate mai il vostro telefax durante un temporale né alla rete di corrente elettrica né alla presa del telefono.
- Non collegate mai la spina del telefono e di alimentazione in ambienti umidi a meno che non si tratti di una presa speciale per ambienti umidi.
- Non toccate mai né il cavo del telefono né quello di alimentazione a meno che non siano stati scollegati sia dalla linea telefonica che dalla rete di corrente elettrica.
- Non installate mai l'apparecchio vicino a termosifoni o climatizzatori.
- Collocate l'apparecchio su una superficie piana e tenetelo ad una distanza minima di 30 cm da altri apparecchi e oggetti.
- Collocate il vostro apparecchio in modo stabile e sicuro. La caduta del telefax può causare gravi danni all'apparecchio e/o lesioni a persone, in particolare a bambini piccoli.
- Assicuratevi che l'aria circoli liberamente intorno all'apparecchio. Non mettetelo in funzione in casse, armadi, cassette, ecc., che siano chiusi. Lasciate 10 cm di spazio intorno alle fessure di ventilazione del telefax. Non coprite per alcun motivo l'apparecchio (tovaglie, carta, cartone, ecc.). Non collocate l'apparecchio su letti, coperte, cuscini, divani, tappeti o su altre superfici morbide in quanto sussiste il pericolo di surriscaldamento e, di conseguenza, di incendio.
- Assicuratevi che l'installazione dei cavi sia sicura (fate attenzione a non inciampare, pericolo di danneggiamento al cavo o al fax).

Indicazioni importanti per un utilizzo sicuro:



Per prevenire il pericolo di scosse elettriche e incendi è necessario non esporre mai il telefax alla pioggia o a qualsiasi altro tipo di umidità.

In caso di temporale scollegate l'apparecchio sia dalla presa di corrente che dalla linea telefonica. Se ciò non fosse possibile, non usate l'apparecchio e non telefonate. In tal caso vi sarebbe il pericolo di folgorazione per la persona che sta usando l'apparecchio e/o il danneggiamento dello stesso. Fa eccezione il telefono senza fili separato dalla base.

- Vi preghiamo di osservare tutte le indicazioni di sicurezza e le istruzioni per l'uso e di rispettarle esattamente.
- Evitate l'esposizione diretta al sole.
- Staccate il telefax dalla rete di corrente e dalla linea telefonica prima di pulire la superficie dell'apparecchio. Non utilizzate per nessun motivo detergenti liquidi o a gas (spray, schiume, lucidi, ecc.).
- Non toccate né la spina né la presa telefonica con le mani bagnate.
- Fate in modo che nessun liquido possa entrare nell'apparecchio. Ciò potrebbe comportare per le persone il pericolo di scosse elettriche o di altre lesioni, nonché gravi danni all'apparecchio. Se nonostante tutto dovessero penetrare sostanze liquide nell'apparecchio, staccate immediatamente la spina di alimentazione dalla rete e fate controllare l'apparecchio.
- Non collocate oggetti pesanti sull'apparecchio.
- Non bloccate mai le fessure di ventilazione dell'apparecchio.
- In caso di rottura del display può fuoriuscire una sostanza liquida leggermente corrosiva. Evitate il contatto con la pelle e con gli occhi.
- Il cavo elettrico e altri elementi importanti di sicurezza possono essere sostituiti solamente dal personale autorizzato. In caso di danneggiamento dell'apparecchio, staccarlo immediatamente dalla rete di alimentazione e portarlo ad un centro di assistenza.

altre indicazioni:

- Se non avete collegato il vostro apparecchio alla rete di corrente elettrica, il funzionamento - anche del telefono - non è possibile.
- Se notate qualche anomalia nel funzionamento dell'apparecchio o qualche irregolarità delle funzioni, nonostante abbiate fatto funzionare l'apparecchio in modo corretto secondo il manuale d'istruzioni per l'uso, allora portate a fare controllare l'apparecchio.



1 INTRODUZIONE



2 INSTALLAZIONE



3 LE FUNZIONI PRINCIPALI

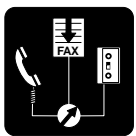

4 IL COMMUTATORE FAX



5 IL TELEFONO



6 IL FAX

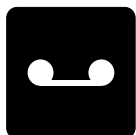

7 LA SEGRETERIA TELEFONICA

(soltanto per apparecchi con segreteria incorporata)

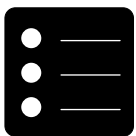

8 ULTERIORI FUNZIONI



9 PROBLEMI E SOLUZIONI



10 APPENDICE

Indice

1 Introduzione	3	6 Il fax	25
Informazioni importanti	3	Trasmissione di un messaggio fax	25
Vista dell'apparecchio	3	Migliorare la qualità dell'immagine	26
Panoramica dell'apparecchio	6	Rapporto di trasmissione - rapporto di errore	27
2 Installazione	8	Giornale fax	27
Collocazione	8	Ricezione polling	27
Collegamento dell'apparecchio alla linea telefonica	8	Polling veloce	28
Collegamento del cavo a spirale alla cornetta telefonica	8	Trasmissione fax a sottoindirizzi	28
Collegamento della cornetta al telefax	8	Ricezione fax in memoria - Ricezione fax senza carta (soltanto per i modelli con segreteria telefonica incorporata)	28
Collegamento alla rete di alimentazione	8	7 La segreteria telefonica (soltanto per i modelli con segreteria telefonica incorporata)	29
Collegamento degli apparecchi di telecomunicazione aggiuntivi	8	Inserimento e disattivazione della segreteria telefonica	29
Inserimento e rimozione della carta termica	8	Registrazione e ascolto del testo di annuncio	29
Funzione Installazione Facile	8	Regolazione della durata di registrazione	30
Ubicazione della base dei telefoni senza fili	8	Ascolto dei messaggi	31
Collegamento ad un sistema di telefoni per casa	9	Intensità del volume dei messaggi	31
Collegamento ad un centralino (PABX)	9	Cancellazione dei messaggi	31
Selezione decadica o in multifrequenza/ Regolazione del PABX	9	Inoltro automatico dei messaggi	32
3 Le funzioni principali	11	Registrazione di una conversazione	33
Lingua del display e resoconti	11	Comunicazioni confidenziali (VIP)	33
Impostazione dell'ora e della data	11	Riascolto a distanza	34
Impostazione del vostro numero e nome	12	Preparazione del vostro telefax per il riascolto a distanza	34
Tipi di segnali acustici	12	Richiamo a distanza e telecomando	34
Intensità del volume degli squilli	13	8 Ulteriori funzioni	36
Intensità del volume dell'altoparlante	13	Produrre la copia di un documento	36
4 Il commutatore fax	14	EASY LINK - Regolazione per apparecchi aggiuntivi	36
Le diverse funzioni del commutatore fax - GIORNO/NOTTE/OROLOGIO	14	Funzione AIUTO	37
Il commutatore fax utilizzato con apparecchi aggiuntivi	14	Lista dei numeri di selezione abbreviata e della rubrica telefonica	37
Configurazione : IN SERIE	14	Ricezione fax: ESPERTO	38
Configurazione: IN PARALLELO	15	9 Problemi e soluzioni	39
Modo operativo OROLOGIO	15	Codice di servizio	42
Modo operativo GIORNO	16	10 Appendice	43
Modo operativo NOTTE - per apparecchi SENZA segreteria telefonica incorporata	18	Dati tecnici	43
Modo operativo NOTTE - per apparecchi CON segreteria telefonica incorporata	19	Glossario	44
5 Il telefono	20	Indice	45
Telefonare	20	Garanzia internazionale Philips	48
Ripetizione selezione	20		
Selezione abbreviata	20		
Rubrica telefonica	21		
Correzione e cancellazione delle selezioni abbreviate o della rubrica telefonica	22		
Selezione del numero senza alzare la cornetta	23		
Funzione vivavoce (soltanto per gli apparecchi con segreteria telefonica incorporata)	23		
Esclusione del microfono	23		
Trasferimento di chiamata	24		



1 Introduzione

Informazioni importanti

Collegamento del vostro telefax alla linea telefonica: il vostro apparecchio risponde alle norme UL 1950, EN 60950 e IEC 950 e deve operare soltanto nelle reti conformi a queste norme.

Eliminazione dei radiodisturbi: Si attesta che il telefax non produce radiodisturbi conformemente alle norme EN 55022 VDE 0878 parte 1 classe B.



In mancanza di corrente non è possibile fare telefonate e il telefax non funziona. Quando si spegne e si riaccende il telefax, si deve reinserire l'orario.

Fate in modo che la spina di alimentazione sia libera e che si possa raggiungere facilmente. L'apparecchio non ha un interruttore di accensione e spegnimento. Per questo la spina serve per spegnere l'apparecchio.

Il telefax è stato costruito esclusivamente per l'utilizzo nel paese in cui è venduto. Il prodotto è conforme alle regolamentazioni della società telefonica del proprio paese, e non funziona negli altri stati.

Durante la copia o la trasmissione di messaggi fax, oppure in caso di lunghe telefonate da un telefono esterno, il ricevitore del telefax si può surriscaldare leggermente. Si tratta di una reazione normale, visto che l'apparecchio non si trova in posizione d'attesa e per questo ha bisogno di più energia.

Nel modo operativo di attesa (sul display appare ora e data) il vostro apparecchio si trova automaticamente nel modo operativo a basso consumo di energia!

Vista dell'apparecchio

Assicuratevi che nell'imballo si trovino le seguenti parti:

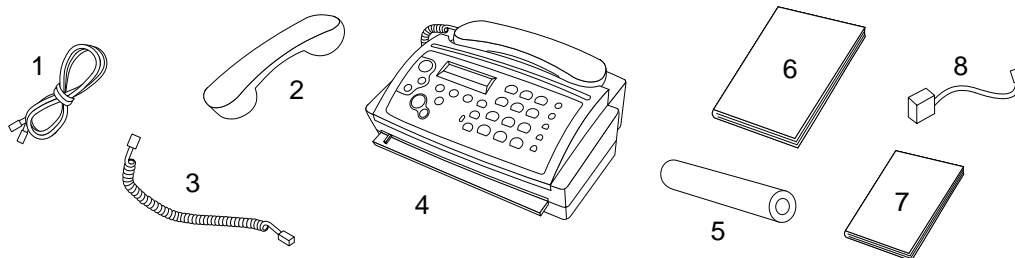

- 1 Cavo telefonico con spina
- 2 Cornetta
- 3 Cavo a spirale per la cornetta
- 4 Telefax

- 5 Rotolo di carta termica
- 6 Manuale d'istruzioni per l'uso
- 7 Guida rapida per l'installazione
- 8 Cavo adattatore

Impostazione delle funzioni nei tasti del telefax senza segreteria telefonica incorporata

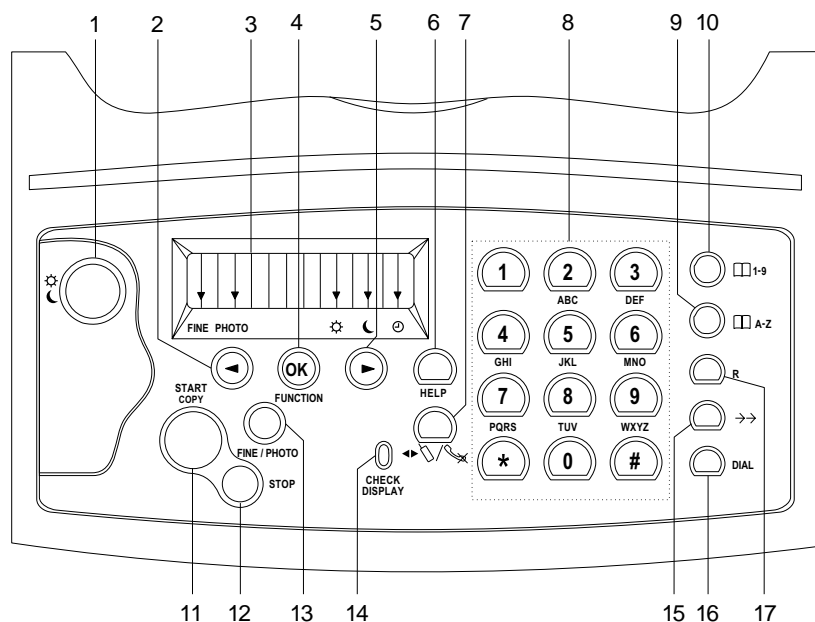

- 1 Tasto GIORNO/NOTTE/OROLOGIO: per cambiare il modo operativo
premere **brevemente**: Per commutare da GIORNO a NOTTE
premere **più a lungo** (per almeno 2 secondi): Per passare nel modo operativo OROLOGIO (le regolazioni concrete devono venire effettuate nella funzione 31 GIORNO, 32 NOTTE oppure 33 OROLOGIO - vedi capitolo 4 Il commutatore fax)
- 2 Tasto SINISTRA: premere **brevemente**: per selezionare le opzioni/per la regolazione dell'intensità del volume/per cancellare un carattere
premere **più a lungo** (per almeno 2 secondi): Per cancellare una riga intera
- 3 Display/Indicazioni: vedere anche il capitolo 1 **Introduzione**/Panoramica dell'apparecchio
- 4 Tasto FUNCTION/OK: per richiamare le funzioni/per confermare i dati immessi/per l'accesso rapido ai resoconti delle comunicazioni fax
- 5 Tasto DESTRA: per selezionare le opzioni/per la regolazione dell'intensità del volume/per inserire uno spazio quando inserite un nome
- 6 Tasto HELP: premere **brevemente**: Per stampare la guida d'istruzioni per l'uso delle funzioni principali
premere **più a lungo** (per almeno 2 secondi): Per stampare la guida d'istruzioni easy install
- 7 Tasto COMMUTAZIONE MUTA/TRASFERIMENTO DI CHIAMATA: se nel corso di una conversazione viene premuto questo tasto, il microfono si disattiva temporaneamente/questo tasto serve anche per trasferire una conversazione dal telefax ad un telefono aggiuntivo collegato **in serie**
- 8 Tastiera numerica per inserire numeri e nominativi
- 9 Tasto RUBRICA TELEFONICA: premere **brevemente**: per richiamare un nome precedentemente memorizzato
premere **più a lungo** (per almeno 2 secondi): per memorizzare un nome
- 10 SELEZIONE ABBREVIATA 1 - 9: premere **brevemente**: per selezionare rapidamente un numero telefonico
premere **più a lungo** (per almeno 2 secondi): per memorizzare un numero telefonico
- 11 Tasto START/COPY: per avviare la trasmissione di un messaggio fax o per fare delle copie
- 12 Tasto STOP: Per interrompere le operazioni in corso
- 13 Tasto FINE/PHOTO: per selezionare una maggiore risoluzione di trasmissione o di copiatura (per testi e immagini - FINE, per fotografie - PHOTO)
- 14 Indicatore luminoso CHECK DISPLAY: se il segnale luminoso lampeggia - vi preghiamo di leggere il messaggio che appare sul display
- 15 Tasto RIPETIZIONE SELEZIONE: premere **brevemente**: per ripetere la selezione degli ultimi 5 numeri selezionati/per inserire una pausa di selezione tra due numeri
premere **più a lungo** (per almeno 2 secondi): per passare ai numeri telefonici delle ultime 10 chiamate ricevute *
- 16 Tasto DIAL: per la selezione a ricevitore abbassato e per parlare a mani libere (viva voce)
- 17 Tasto R: per le funzioni speciali come ad esempio: per il funzionamento con un centralino (nel caso di un collegamento moderno per passare ad un'altra conversazione) nonché per potere usufruire di alcune funzioni messe a disposizione dalla vostra società telefonica (avviso di chiamata, comunicazioni confidenziali, ...)

* possibile soltanto se questa funzione è supportata dal proprio fornitore di servizi telefonici

Impostazione delle funzioni nei tasti del telefax con segreteria telefonica incorporata

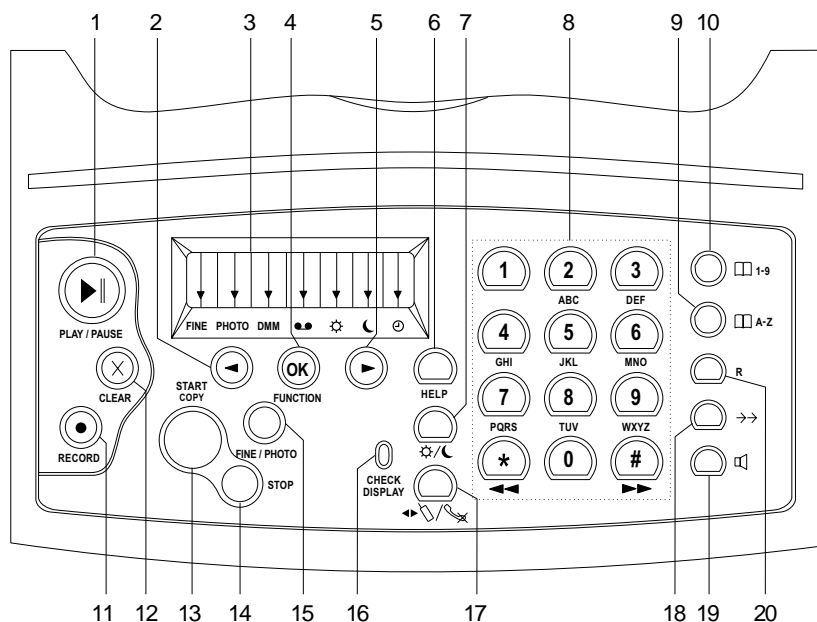

- 1 Tasto PLAY/PAUSE: per la riproduzione dei messaggi. Il tasto lampeggia se sono stati registrati nuovi messaggi.
- 2 Tasto SINISTRA: premere **brevemente**: per selezionare le opzioni/per la regolazione dell'intensità del volume/per cancellare un carattere
premere **più a lungo** (per almeno 2 secondi): per cancellare una riga intera
- 3 Display/Indicazioni: vedere anche il capitolo 1 **Introduzione**/Panoramica dell'apparecchio
- 4 Tasto FUNCTION/OK: per richiamare le funzioni/per confermare i dati immessi/ per l'accesso rapido ai resoconti delle comunicazioni fax
- 5 Tasto DESTRA: per selezionare le opzioni/per la regolazione dell'intensità del volume/per inserire uno spazio quando inserite un nome
- 6 Tasto HELP: premere **brevemente**: Per stampare la guida d'istruzioni per l'uso delle funzioni principali
premere **più a lungo** (per almeno 2 secondi): per stampare la guida d'istruzioni easy install
- 7 Tasto GIORNO/NOTTE/OROLOGIO: per cambiare il modo operativo
premere **brevemente**: per commutare da GIORNO a NOTTE
premere **più a lungo** (per almeno 2 secondi): per passare nel modo operativo OROLOGIO (le regolazioni concrete devono venire effettuate nella funzione 31 GIORNO, 32 NOTTE oppure 33 OROLOGIO - vedi capitolo 4 **Il commutatore fax**)
- 8 Tastiera numerica per inserire numeri e nominativi
- 9 Tasto RUBRICA TELEFONICA: premere **brevemente**: per richiamare un nome precedentemente memorizzato
premere **più a lungo** (per almeno 2 secondi): per memorizzare un nome
- 10 SELEZIONE ABBREVIATA 1 - 9: premere **brevemente**: per selezionare rapidamente un numero telefonico
premere **più a lungo** (per almeno 2 secondi): per memorizzare un numero telefonico
- 11 Tasto RECORD: premere **brevemente**: per ascoltare il testo di annuncio
premere **più a lungo** (per almeno 2 secondi): per la registrazione dei nuovi testi d'annuncio
- 12 Tasto CLEAR: per la cancellazione di messaggi e dati immessi
- 13 Tasto START/COPY: per avviare la trasmissione di un messaggio fax o per fare delle copie
- 14 Tasto STOP: Per interrompere le operazioni in corso
- 15 Tasto FINE/PHOTO: per selezionare una maggiore risoluzione di trasmissione o di copiatura (per testi e immagini - FINE, per fotografie - PHOTO)
- 16 Indicatore luminoso CHECK DISPLAY: se il segnale luminoso lampeggia - vi preghiamo di leggere il messaggio che appare sul display
- 17 Tasto COMMUTAZIONE MUTA/TRASFERIMENTO DI CHIAMATA: se nel corso di una conversazione viene premuto questo tasto, il microfono si disattiva temporaneamente/questo tasto serve anche per trasferire una conversazione dal telefax ad un telefono aggiuntivo collegato **in serie**
- 18 Tasto RIPETIZIONE SELEZIONE: premere **brevemente**: per ripetere la selezione degli ultimi 5 numeri selezionati /per inserire una pausa di selezione tra due numeri
premere **più a lungo** (per almeno 2 secondi): per passare ai numeri telefonici delle ultime 10 chiamate ricevute *
- 19 Tasto ALTOPARLANTE: per la selezione a ricevitore abbassato e per parlare a mani libere (viva voce)
- 20 Tasto R: per le funzioni speciali come ad esempio: per il funzionamento con un centralino (nel caso di un collegamento moderno per passare ad un'altra conversazione) nonché per potere usufruire di alcune funzioni messe a disposizione dalla vostra società telefonica (avviso di chiamata, comunicazioni confidenziali, ...)

* possibile soltanto se questa funzione è supportata dal proprio fornitore di servizi telefonici

Panoramica dell'apparecchio

- 1 Cavo a spirale per la cornetta
- 2 Coperchio del pannello dei comandi
- 3 Fessura per l'uscita dei documenti
- 4 Cornetta
- 5 Cavo di alimentazione con relativa spina
- 6 Guida per l'inserimento dei documenti
- 7 Vassoio per l'inserimento dei documenti
- 8 Bordo per il taglio della carta
- 9 Fessura per l'uscita della carta termica

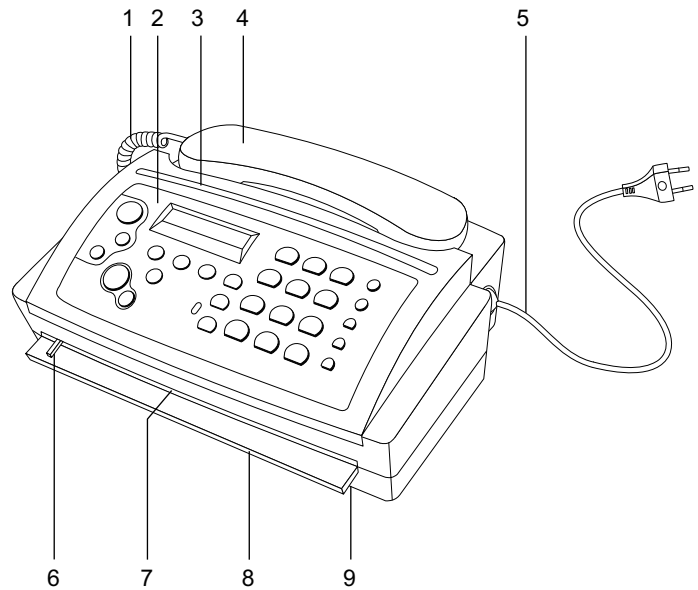

- 10 Coperchio del pannello dei comandi
- 11 Coperchio interno della carta
- 12 Vano portacarta
- 13 Adattatore della larghezza della carta (per i rotoli di carta termica da 210 mm di larghezza)

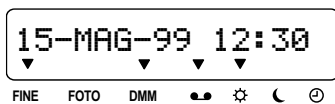
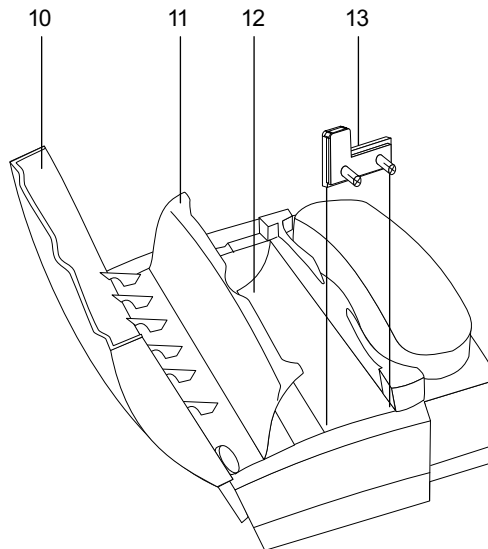

Le frecce sul display mostrano i diversi modi operativi.

FINE/PHOTO

indica se state trasmettendo o copiando con una maggiore risoluzione o con più tonalità di grigio. Se non compare nessuna delle due frecce vuol dire che il vostro apparecchio si trova nel modo standard. Per cambiare la risoluzione premete il tasto RESOLUTION.

DMM *

è visibile se vi sono fax in memoria.

LA SEGRETERIA TELEFONICA



Le frecce della segreteria telefonica  e del modo operativo GIORNO ☀ (funzione 31): sono visibili quando la segreteria telefonica è inserita.

Le frecce della segreteria telefonica  e del modo operativo NOTTE ☾ (funzione 32): nel modo operativo NOTTE la segreteria telefonica è sempre inserita (ciò vuol dire che la freccia della segreteria telefonica è sempre visibile nel modo operativo NOTTE).

GIORNO/NOTTE/ OROLOGIO



Tre frecce diverse mostrano il modo operativo selezionato. Premendo il tasto GIORNO/NOTTE/OROLOGIO potete selezionare il modo operativo desiderato.

* soltanto per apparecchi con segreteria telefonica incorporata

Panoramica delle funzioni

Per facilitare il più possibile l'utilizzo delle funzioni, sono state raggruppate in ordine logico. Potete stampare una lista delle funzioni:



Premete tre volte il tasto FUNCTION. Qui di seguito trovate un esempio di una lista funzioni:

LISTA FUNZIONI 15-MAG-98 12:30

1 IMPOSTA	2 FAX	3 COMMUTAT. FAX	4 ALTRI	5 SEGRETERIA
11 IMP. LINGUA 12 IMP. ORA/DATA 15 MODO SELEZ.	22 POLLING RX	31 GIORNO 32 NOTTE 33 OROLOGIO 34 EASYLINK	41 GIORNALE FAX 42 LISTA NUM. TEL 43 RAPP. TRASM. 44 TIPI SUONERIA 45 COD. SERVIZIO	51 TEMPO REG. 52 COD ACCESSO 53 CODICE VIP 55 INOLTRO
TARATURA ATTUALE				
US. NOME:				
US. NR. TEL.:				
CONFIGURAZIONE: SERIALE				
MODO SELEZ.: TONI				
PABX: NO				
GIORNO: FAX: RAPIDO SEGR.: INTELLIG.				
NOTTE: SQUILLI TOT.: 5 SQUILLI GRAT.: 1				
SEGR.:SUON. 3				
SQUILLI TOT.: 3 SQUILLI GRAT.: 0				
OROLOGIO GIORNO: 06:00 - 22:00				
EASYLINK: RICEZ. FAX: *5				
TRASFERIMENTO: *0				
LINEA PARALL.: **				
ROM VERSION: V1.0 BB DE				

Qui di seguito troverete una lista di tutte le funzioni con una breve descrizione. L'impostazione della rispettiva funzione è spiegata alla pagina indicata.

1 Imposta	11 Impostazione della lingua	Selezione della lingua che apparirà sul display	11
	12 Impostazione ora e data	Immissione dell'ora e della data	11
	15 Modo di selezione	Impostazione per il modo di selezione e per il funzionamento in un centralino	10
2 Fax	22 Ricezione polling	Richiamo di un documento fax da un altro apparecchio	27
3 Commutatore fax	31 Giorno	Regolazione del modo operativo GIORNO	17
	32 Notte	Regolazione del modo operativo NOTTE	18, 19
	33 Orologio	Regolazione del modo operativo OROLOGIO	15
	34 Easylink	Impostazione di tre codici diversi da utilizzare con telefoni aggiuntivi	37
4 Altri	41 Giornale fax	Lista degli ultimi 10 documenti ricevuti e inviati	27
	42 Lista numeri telefonici	Stampa dei nominativi e dei numeri memorizzati	37
	43 Rapporto di trasmissione	Stampa automatica di un rapporto di trasmissione	27
	44 Tipi di segnali acustici	Sceita tra 5 diversi tipi di segnali acustici	12
	45 Codice di servizio	Cancellazione delle regolazioni personali	42
5 Segreteria telefonica (soltanto per apparecchi con segreteria telefonica incorporata)	51 Tempo di registrazione	Regolazione del tempo di registrazione per messaggio	30
	52 Codice d'accesso	Immissione del codice per il riascolto a distanza della segreteria telefonica, per trasferire i messaggi	34
	53 Codice VIP	Gli utenti autorizzati possono far suonare il telefax nonostante la segreteria telefonica	33
	55 Inoltro	I messaggi vengono trasferiti ad un altro numero telefonico	32



2 Installazione

Questo capitolo contiene informazioni specifiche di cui si può avere bisogno durante l'installazione del telefax. Sulla pagina "**Come installare l'apparecchio fax in modo facile e veloce**", allegata alla confezione, si troveranno gli elementi fondamentali per l'installazione, e cioè:

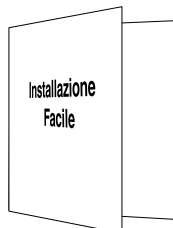

- **Collocazione**
- **Collegamento dell'apparecchio alla linea telefonica**
- **Collegamento del cavo a spirale alla cornetta telefonica**
- **Collegamento della cornetta al telefax**
- **Collegamento alla rete di alimentazione**
- **Collegamento degli apparecchi di telecomunicazione aggiuntivi**
- **Inserimento e rimozione della carta termica**
- **Funzione Installazione Facile**



Per installare l'apparecchio, si raccomanda vivamente di seguire le istruzioni della pagina "Installazione facile"!

Ubicazione della base dei telefoni senza fili

Se con l'apparecchio si utilizza un telefono senza fili, la base dovrà essere collocata ad una distanza di almeno 15 cm dall'apparecchio. In questo modo si eviteranno reazioni acustiche indesiderate dalla cornetta. Per gli apparecchi fax con segreteria telefonica incorporata, potrebbero esserci delle risonanze sulla segreteria o durante una conversazione a mani libere.

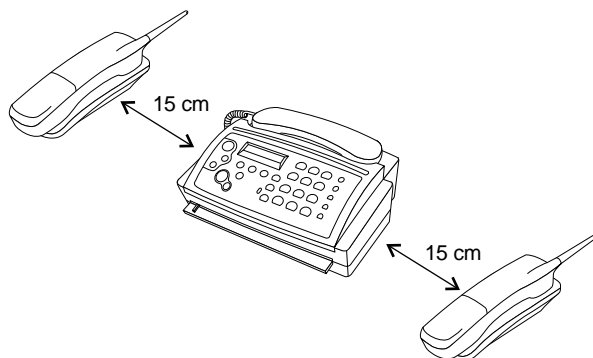

Collegamento ad un sistema di telefoni per casa

(una linea telefonica)

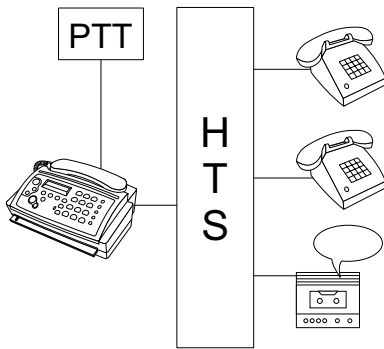

Collegate per primo il vostro telefax alla linea telefonica e poi il sistema di telefoni per casa (HTS) come fosse un telefono aggiuntivo.

Collegamento ad un centralino (PABX)

(più linee telefoniche)

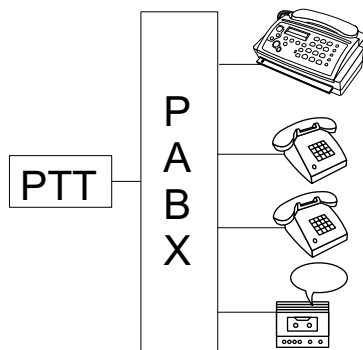

Collegate il vostro telefax ad un interno del centralino (PABX). Per rendere possibile il funzionamento da un centralino, nella funzione 15 devono essere selezionate le giuste regolazioni.

Il telefax non supporta centralini, che per ottenere una linea esterna richiedono il segnale di terra. Per ulteriori informazioni, consultare il manuale del proprio centralino (PABX).

Selezione decadica o in multifrequenza/Regolazione del PABX

Con la funzione 15 è possibile scegliere la selezione decadica o in multifrequenza e inoltre se effettuare o meno il collegamento ad un centralino.

Selezione decadica o in multifrequenza

Vi sono due diverse modalità di selezione. I collegamenti telefonici più vecchi funzionano per la maggior parte con la selezione decadica (impulsi), mentre quelli più moderni funzionano con la selezione in multifrequenza - digitale (toni), che è il modo di selezione più rapido. Potete cambiare il modo selettivo del vostro telefax. Se non sapete con quale sistema funziona il vostro collegamento, è sufficiente fare due semplici tentativi.



Se non riuscite a stabilire il collegamento con la persona che volete contattare per telefono o per fax, allora cambiate il modo di selezione.



Visto che non ci sono né direttive né regolazioni generali per gli impianti telefonici per casa, non vi possiamo dare delle indicazioni universalmente valide in merito al funzionamento di questi. Attenetevi alle indicazioni riportate sui rispettivi manuali d'istruzioni per l'uso.

Per poter usufruire di particolari servizi telefonici è necessario inviare segnali di selezione in multifrequenza. Se tuttavia il vostro collegamento telefonico richiede la regolazione a selezione decadica, allora potete premere i tasti **(*)** oppure **(#)** per passare velocemente alla selezione in multifrequenza. Tutti i numeri che seguiranno verranno emessi nel sistema selettivo in multifrequenza. Non appena riagganciate il ricevitore, il vostro telefax si posizionerà nuovamente sulla selezione decadica.

Regolazione del PABX

Solitamente tutte le grandi aziende usano dei centralini. Costituiscono una specie di rete telefonica interna. Per potersi collegare con la rete pubblica si deve comporre un numero di riconoscimento per prendere la linea.

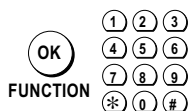

Selezionate la funzione 15 premendo il tasto FUNCTION e, successivamente immettendo il numero 15.

15 MODO SELEZ.



Premete il tasto OK.

MOD.SEL.: IMPULSI



Selezionate con il tasto SINISTRA o DESTRA.

MOD.SEL.: TONI



Premete il tasto OK.

PABX: NO



Premendo il tasto SINISTRA oppure il tasto DESTRA potete selezionare il funzionamento degli apparecchi derivati o la normale linea.

PABX: SI



Premete il tasto OK.

LINEA TRASF: 0

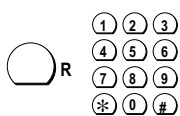

Premete il tasto per la linea esterna. Il tasto in questione è 0, o il tasto R oppure un altro numero (prefisso del PABX per ottenere la linea). Per alcuni PABX è necessario cancellare questa digitazione con il tasto SINISTRA (←).

LINEA TRASF: R



Premete il tasto OK.

CONTROLLA: SI



Premete il tasto OK. Il vostro telefax verifica se la linea esterna può essere raggiunta.

CONTROLLO...

.... se la verifica è riuscita appare brevemente la comunicazione:

CONTROLLO OK

.... se la verifica non è riuscita appare brevemente la comunicazione:

CONTROLLO NON OK

In questo caso, all'utente verrà chiesto di ripetere la digitazione. Per prendere la linea cambiate o il modo di selezione o il numero di riconoscimento.

Se malgrado abbiate scelto il corretto modo di selezione e il corretto numero per accedere alla linea il messaggio continua ad apparire, cancellate il prefisso per ottenere la linea uscente premendo il tasto SINISTRA (←).



3 Le funzioni principali



Se avete premuto erroneamente un tasto sbagliato, premete il tasto STOP tante volte finché non sarete tornati alla posizione di partenza.

Prima di modificare qualsiasi impostazione, stampare un elenco delle funzioni (premendo 3 volte il tasto FUNCTION) in maniera da conservare una traccia delle impostazioni originali.

Lingua del display e resoconti

Potete scegliere in quale lingua far visualizzare i messaggi e far stampare i resoconti.

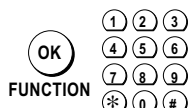

Selezionate la funzione 11 premendo il tasto FUNCTION e, successivamente immettendo il numero 11.

11 IMP. LINGUA



Premete il tasto OK.

LINGUA: ITALIANO



Selezionate la **lingua desiderata** usando il tasto SINISTRA o DESTRA.

LANGUAGE: ENGLISH



Terminate premendo il tasto OK.

15-MAY-99 12:30

Impostazione dell'ora e della data

Potete tranquillamente inserire l'ora e la data corrente. Al cambio del millennio il vostro fax passerà automaticamente da 99 a 00.

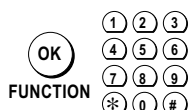

Selezionate la funzione 12 premendo il tasto FUNCTION e, successivamente immettendo il numero 12.

12 IMP. ORA/DATA



Premete il tasto OK.

ORA: 00:00

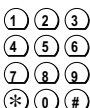

Inserite l'ora giusta usando la tastiera numerica (ad. es 1 2 3 0 per 12:30).

ORA: 12:30

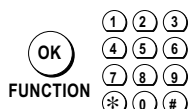

Premete il tasto OK. Inserite anno, mese e giorno corretto. Confermate ciascun parametro con OK (ad. es 9 9 OK 0 5 OK 1 5 OK).

15-MAG-99 12:30



Se desiderate cancellare le vostre regolazioni potete effettuare questa operazione con la funzione 45 Codice di servizio. (vedi capitolo 9 Problemi e soluzioni/Codice di servizio).

Impostazione del vostro numero e nome

Dopo ogni documento trasmesso, "il vostro nome" e "il vostro numero di telefono" vengono trasmessi sul margine superiore (i primi 4 mm) di ogni pagina insieme alla data, all'ora e al numero di pagina.



Se si desidera inserire o cambiare il proprio nome ed il proprio numero, premere il tasto di guida HELP per almeno 2 secondi, quindi ripetere la procedura "Installazione facile".

Per l'**impostazione del vostro numero** si possono utilizzare al massimo 20 cifre. Premendo il tasto [*] o il tasto [#] , potete immettere il segno "+" convenzionalmente riconosciuto nel traffico telefonico internazionale e, premendo il tasto DESTRA ([>]), potete inserire uno spazio.

Quando **inserite il vostro nome** (32 lettere al massimo), i tasti numerici scrivono lettere. Ogni tasto scrive più lettere. Lo schema della composizione della tastiera è riportato nella tabella sottostante. Ogni volta che premete un tasto numerico richiamate la lettera successiva della tabella. Dopo l'ultima lettera, la riga incomincia da capo.

premete	1x	2x	3x	4x	5x	6x	7x	8x	9x	10x	11x	12x	13x	14x	15x	16x
[0]	spazio	.	-	0	+	?	/	:	*	%	!	()	[]	''
[1]	1															
[2]	A	B	C	2	a	b	c	Ä	Å	Æ	Ç	ä	å	æ	ç	
[3]	D	E	F	3	d	e	f									
[4]	G	H	I	4	g	h	i									
[5]	J	K	L	5	j	k	l									
[6]	M	N	O	6	m	n	o	Ñ	Ö	ñ	ö					
[7]	P	Q	R	S	7	p	q	r	s							
[8]	T	U	V	8	t	u	v	Ü	ü							
[9]	W	X	Y	Z	9	w	x	y	z							

Tipi di segnali acustici

Potete scegliere tra 5 diversi tipi di segnali acustici.

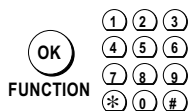

Selezionate la funzione 44.

44 TIPI SUONERIA



Premete il tasto OK.

TIPO SUONERIA: 1

Selezionate usando i tasti da [1] a [5] . Sentirete il suono selezionato.

TIPO SUONERIA: 3



Premete il tasto OK.

15-MAG-99 12:30

Intensità del volume degli squilli

Potete regolare diversamente il volume degli squilli quando l'apparecchio si trova in posizione di riposo oppure quando sta squillando. Vi preghiamo di notare che sono stati impostati due diversi livelli di volume per i modi operativi GIORNO e NOTTE (vedi capitolo 4 Il commutatore fax).



Premete SINISTRA oppure DESTRA. Sul display apparirà per circa 3 secondi la regolazione attuale.

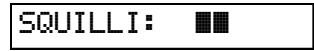

Se adesso volete cambiare il valore indicato, premete un'altra volta il tasto SINISTRA oppure DESTRA, finché non raggiungete l'intensità di volume desiderata.

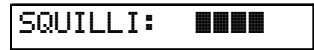

Intensità del volume dell'altoparlante

Il volume può essere regolato diversamente quando premete i tasti DIAL o ALTOPARLANTE.

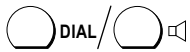

* Premete il tasto DIAL o ALTOPARLANTE.

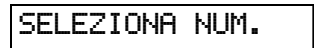

Premete il tasto SINISTRA o DESTRA. Sul display appare la regolazione attuale dell'intensità del volume.



Se adesso volete cambiare il valore indicato, premete un'altra volta il tasto SINISTRA o DESTRA finché non avete raggiunto l'intensità di volume desiderata.



Terminate premendo il tasto STOP.

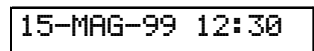

* Nei modelli senza segreteria telefonica incorporata: tasto DIAL
Nei modelli con segreteria telefonica incorporata: tasto ALTOPARLANTE



4 Il commutatore fax

Il commutatore intelligente vi permette di effettuare chiamate telefoniche o fax dallo stesso collegamento telefonico. Inoltre questo commutatore intelligente vi permette di utilizzare in modo ottimale gli apparecchi aggiuntivi.

Le diverse funzioni del commutatore fax - GIORNO/NOTTE/OROLOGIO

Di notte, il telefax si comporterà in maniera diversa rispetto al giorno.

Nel modo operativo **GIORNO**, ad esempio, se volete essere informati quando ricevete le chiamate telefoniche oppure se ricevete un fax, il telefax squilla. Nel modo operativo **NOTTE**, ad esempio, se non desiderate venire disturbati, riceverete i fax silenziosamente, ossia senza che il vostro apparecchio squilli. Se il modo **OROLOGIO** è attivato, grazie ad un orologio incorporato il vostro apparecchio cambia automaticamente da **GIORNO** a **NOTTE** e viceversa.

Si potrà, naturalmente, disattivare l'**OROLOGIO** e passare manualmente dalla modalità **GIORNO** alla modalità **NOTTE** e viceversa.

Il commutatore fax utilizzato con apparecchi aggiuntivi

(telefono senza fili, segreteria telefonica, ecc.)

Il vostro commutatore fax è predisposto per diversi collegamenti di apparecchi aggiuntivi. Vi sono due collegamenti telefonici diversi (vedi schema):

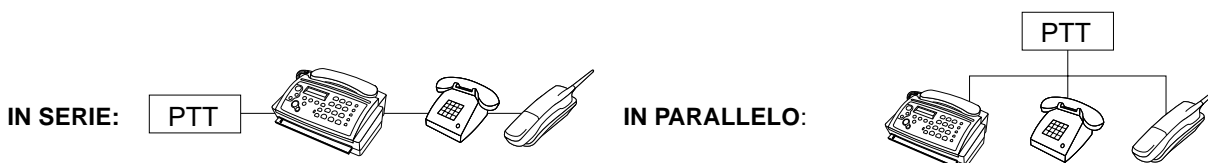

In base al tipo di collegamento, in parallelo o in serie, il telefax funzionerà in modo diverso nella modalità **GIORNO** e nella modalità **NOTTE**. Grazie all'**INSTALLAZIONE FACILE** (premete il tasto **HELP** per almeno 2 secondi) il vostro apparecchio viene regolato automaticamente nel modo operativo ideale a seconda del tipo di collegamento.

Configurazione : IN SERIE

Se il vostro apparecchio fax si è regolato automaticamente nella configurazione **IN SERIE** con l'aiuto dell'**INSTALLAZIONE FACILE**, ne risulta una funzionalità ottimale (specialmente se l'apparecchio fax è utilizzato con telefoni aggiuntivi). Con questo tipo di collegamento, tutte le chiamate vengono prima trasferite al vostro apparecchio fax e da questo a tutti gli altri telefoni. In questo modo, il 'commutatore fax intelligente' può riconoscere le chiamate telefoniche da quelle fax e trasferirle di conseguenza.

Se il vostro collegamento è **IN SERIE**, con l'aiuto dell'**INSTALLAZIONE FACILE** l'apparecchio si regolerà nel seguente modo operativo ottimale:

Modo operativo	SENZA segreteria telefonica	CON segreteria telefonica
GIORNO	ricezione fax RAPIDA	ricezione fax RAPIDA segreteria telefonica: ACCESA/SONORA
NOTTE	ricezione fax SILENZIOSO	segreteria telefonica SUONA 3 VOLTE
OROLOGIO	attivato	attivato



Se desiderate sapere quale tipo di collegamento possedete o quale configurazione ha selezionato il vostro apparecchio, allora fate la stampa di una lista delle funzioni premendo 3 volte il tasto **FUNCTION**.

Configurazione: IN PARALLELO

Una configurazione in parallelo non permette di sfruttare completamente la funzionalità del commutatore fax intelligente. Nel collegamento in parallelo, ogni chiamata arriva contemporaneamente al vostro apparecchio fax e a tutti i telefoni aggiuntivi. Di conseguenza, l'apparecchio fax non è più in grado di controllare i telefoni aggiuntivi. Inoltre, le chiamate non possono essere trasferite dal vostro apparecchio a un altro telefono in parallelo.

Se il vostro collegamento è IN PARALLELO, con l'aiuto dell'INSTALLAZIONE FACILE l'apparecchio si regolerà nel seguente modo operativo ottimale:

Modo operativo	SENZA segreteria telefonica	CON segreteria telefonica
GIORNO	ricezione fax NORMALE	ricezione fax NORMALE segreteria telefonica: ACCESA/SONORA
NOTTE	ricezione fax SUONA	segreteria telefonica SUONA 3 VOLTE
OROLOGIO	attivato	attivato

Modo operativo OROLOGIO

Il vostro telefax si trova solitamente nel modo operativo OROLOGIO, ciò vuol dire che il vostro apparecchio passa automaticamente dal modo operativo GIORNO al modo operativo NOTTE e viceversa ammesso che abbiate inserito l'ora corrente all'installazione dell'apparecchio o nella funzione 12 "Impostazione dell'ora e della data". Quando esce dalla fabbrica l'apparecchio si commuta su NOTTE alle 22:00 e di nuovo su GIORNO alle 6:00.

Spegnimento/accensione del modo operativo OROLOGIO



Se volete disinserire la funzione OROLOGIO, allora premete il tasto GIORNO/NOTTE/OROLOGIO per almeno 2 secondi finché non sentite un segnale acustico di conferma e sul display scompare la freccia OROLOGIO. Adesso sul display appare o la freccia GIORNO o la freccia NOTTE.

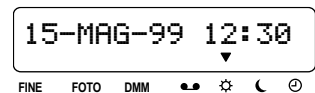

Se volete inserire la funzione OROLOGIO, allora premete il tasto GIORNO/NOTTE/OROLOGIO per almeno 2 secondi finché non sentite un segnale acustico di conferma e sul display non compare la freccia OROLOGIO e le frecce GIORNO o NOTTE.

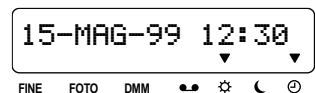

Configurazione/verifica dell'ora dell'OROLOGIO

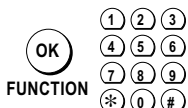

Selezionate la funzione 33.



Premete il tasto OK.

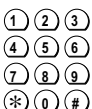
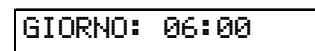

Inserite l'ora in cui il vostro apparecchio deve passare automaticamente al modo operativo GIORNO.

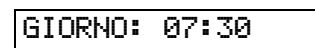

Per confermare premete il tasto OK.

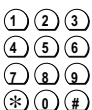
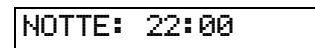

Inserite l'ora in cui il vostro apparecchio deve passare automaticamente al modo operativo NOTTE.

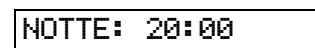

Per confermare premete il tasto OK.

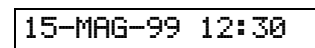

Modo operativo GIORNO

Nel modo operativo giorno potete regolare il funzionamento del vostro apparecchio in caso di ricezione fax. In caso di apparecchi con segreteria telefonica incorporata, in questa funzione potete decidere se lasciarla inserita o meno.



Nel modo operativo OROLOGIO l'apparecchio fax commuta automaticamente dal modo operativo GIORNO a quello NOTTE e viceversa. Se volete usare il vostro apparecchio solo nel modo operativo GIORNO (OROLOGIO disattivato) premete il tasto GIORNO/NOTTE/OROLOGIO per almeno 2 secondi finché non sentite un suono di conferma e la freccia OROLOGIO scompare.

MODO DI RICEZIONE FAX	IN SERIE	IN PARALLELO
FAX: RAPIDO	<p>I fax vengono ricevuti automaticamente dopo almeno uno squillo.</p> <p>In caso di chiamate telefoniche il vostro telefax funziona come un normale telefono e inizia subito a squillare.</p> <p>I telefoni aggiuntivi squillano tante volte quanto il vostro telefax.</p> <p>Vantaggi: i fax vengono ricevuti già subito dopo pochi squilli.</p>	<p>I fax vengono ricevuti automaticamente dopo parecchi squilli.</p> <p>In caso di chiamate telefoniche il vostro telefax funziona come un normale telefono e inizia subito a squillare.</p> <p>I telefoni aggiuntivi squillano finché la segreteria telefonica incorporata non si inserisce oppure non inizia la ricezione fax.</p> <p>Vantaggi: avete 5 squilli di tempo per sollevare la cornetta del vostro telefax o di un altro apparecchio aggiuntivo.</p>
FAX: NORMALE	<p>I fax vengono ricevuti automaticamente soltanto dopo più squilli.</p> <p>In caso di chiamate telefoniche il vostro telefax funziona come un normale telefono e inizia subito a squillare.</p> <p>I telefoni aggiuntivi squillano tante volte quanto il vostro telefax.</p> <p>Vantaggi: Le tariffe telefoniche vengono addebitate all'utente che chiama dal momento in cui si risponde alla chiamata o da quando ha inizio la ricezione fax.</p>	<p>I fax vengono ricevuti automaticamente dopo almeno uno squillo.</p> <p>In caso di chiamate telefoniche il vostro telefax funziona come un normale telefono e inizia subito a squillare.</p> <p>I telefoni aggiuntivi squillano almeno 1 volta.</p>
FAX: MANUALE	<p>In caso di ricezione fax il vostro telefax funziona come un normale telefono. Se sollevate la cornetta e vi accorgete che si tratta di una chiamata fax (fischio o silenzio) premete il tasto START, quindi riattaccate nuovamente la cornetta dopo 2 secondi. La ricezione fax ha inizio.</p> <p>In caso di chiamate telefoniche il vostro telefax funziona come un normale telefono e inizia subito a squillare.</p> <p>I telefoni aggiuntivi squillano contemporaneamente al telefax. Potete avviare la ricezione fax dal vostro telefono aggiuntivo premendo i tasti (*) e (5).</p> <p>Vantaggi: Avete la possibilità di ricevere i fax tramite il vostro computer oppure tramite un altro apparecchio (il commutatore fax è disattivato).</p>	<p>In caso di ricezione fax il vostro telefax funziona come un normale telefono. Se sollevate la cornetta e vi accorgete che si tratta di una chiamata fax (fischio o silenzio) premete il tasto AVVIO, quindi riattaccate nuovamente la cornetta dopo 2 secondi. La ricezione fax ha inizio.</p> <p>In caso di chiamate telefoniche il vostro telefax funziona come un normale telefono e inizia subito a squillare.</p> <p>I telefoni aggiuntivi squillano sia in caso di chiamate fax che in caso di chiamate telefoniche. Potete avviare la ricezione fax premendo sul telefono aggiuntivo in successione il tasto (*) e il tasto (5). Ciò funziona soltanto con un telefono aggiuntivo che invia segnali in multifrequenza.</p> <p>Vantaggi: Avete la possibilità di ricevere i fax tramite il vostro computer oppure tramite un altro apparecchio (il commutatore fax è disattivato).</p>
FAX: ESPERTO	<p>Qui potete effettuare le vostre regolazioni personali.</p> <p>Vedi capitolo 8 Ulteriori funzioni/Ricezione fax: ESPERTO.</p>	



FAX NORMALE; se rispondete ad una chiamata dal telefax o da un telefono aggiuntivo e vi accorgete che si tratta di una chiamata fax è necessario dare l'avvio manualmente (vedi FAX:MANUALE).

Configurazione/verifica nel modo operativo GIORNO

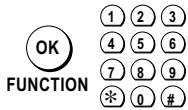

Selezionate la funzione 31.

31 GIORNO



Premete il tasto OK.

FAX: RAPIDO



Con i tasti SINISTRA e DESTRA potete ora scegliere una tra le impostazioni sopra descritte.



Per confermare premete il tasto OK.

15-MAG-99 12:30

Negli apparecchi con segreteria telefonica incorporata appare inoltre:

SEGR.: FILTRO

SEGR.: FILTRO	La vostra segreteria telefonica si inserisce automaticamente dopo numerosi squilli.
SEGR.: INTELLIG.	<p>Nel caso di una chiamata telefonica la vostra segreteria telefonica si inserisce automaticamente dopo il quinto squillo. Dopo il primo messaggio nuovo lasciato dall'utente che chiama, il numero degli squilli della segreteria telefonica del vostro apparecchio viene ridotto automaticamente a 2. Dopo che avete ascoltato i vostri messaggi nuovi, alla prossima chiamata la segreteria telefonica si inserisce nuovamente dopo 5 squilli.</p> <p> Potrete controllare se ci sono nuovi messaggi sulla segreteria telefonica (se la segreteria telefonica si attiva dopo due squilli, saprete per certo che ci sono nuovi messaggi). Questa configurazione è particolarmente vantaggiosa p.e. quando siete in vacanza o state facendo un viaggio d'affari.</p>
SEGR.: SPENTA	La vostra segreteria telefonica è disinserita.



Premendo i tasti SINISTRA/DESTRA selezionare uno dei modi di ricezione fax descritti sopra.

SEGR.: INTELLIG.



Per confermare premete il tasto OK.

15-MAG-99 12:30



Potete prendere una conversazione telefonica da un telefono aggiuntivo anche quando la segreteria telefonica si è già inserita. Se si tratta di un collegamento in serie appena avete sollevato il ricevitore di un altro telefono la segreteria telefonica si disinserisce automaticamente. Se si tratta di un collegamento in parallelo, si può disattivare il messaggio in uscita premendo due volte il tasto (*).

Modo operativo NOTTE - per apparecchi SENZA segreteria telefonica incorporata

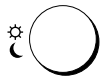

Nel modo operativo OROLOGIO l'apparecchio commuta automaticamente dal modo operativo NOTTE a GIORNO e viceversa. Se volete utilizzare l'apparecchio fax solo nel modo operativo NOTTE (OROLOGIO disattivato) premete il tasto GIORNO/NOTTE/OROLOGIO per almeno 2 secondi finché non sentite un suono di conferma e la freccia OROLOGIO scompare.

Nel modo operativo NOTTE sono a vostra disposizione le seguenti regolazioni:

MODO DI RICEZIONE FAX	IN SERIE	IN PARALLELO
FAX: SILENZ.	<p>I fax vengono ricevuti automaticamente senza che l'apparecchio squilli.</p> <p>Nel caso di chiamate telefoniche il vostro telefax squilla silenziosamente.</p> <p>I telefoni aggiuntivi squillano soltanto in caso di chiamate telefoniche.</p> <p>Vantaggi: i fax vengono ricevuti senza che siate disturbati.</p>	<p>I fax vengono ricevuti automaticamente senza che l'apparecchio squilli.</p> <p>Nel caso di chiamate telefoniche il vostro telefax squilla silenziosamente.</p> <p>I telefoni aggiuntivi squillano almento 1 volta.</p> <p>Vantaggi: sentite massimo 2 squilli quando ricevete un fax.</p>
FAX: SUONA	<p>I fax vengono ricevuti automaticamente dopo 5 squilli bassi.</p> <p>Nel caso di chiamate telefoniche il vostro telefax squilla silenziosamente.</p> <p>I telefoni aggiuntivi squillano tante volte quanto il vostro telefax.</p> <p>Vantaggi: venite informati quando ricevete un fax.</p>	<p>I fax vengono ricevuti automaticamente dopo 5 squilli bassi.</p> <p>In caso di chiamate telefoniche il vostro telefax continua a squillare.</p> <p>I telefoni aggiuntivi squillano finché non inizia la ricezione fax.</p>
FAX: ESPERTO	<p>Qui potete effettuare le vostre regolazioni personali.</p> <p>Vedi capitolo 8 Ulteriori funzioni/Ricezione fax: ESPERTO</p>	

Configurazione/verifica nel modo operativo NOTTE per apparecchi senza segreteria telefonica

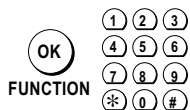

Selezionate la funzione 32.

32 NOTTE



Premete il tasto OK.

FAX: SILENZ.



Premendo i tasti SINISTRA/DESTRA selezionare uno dei modi di ricezione fax descritti sopra.

FAX: SUONA



Per confermare premete il tasto OK.

15-MAG-99 12:30

Modo operativo NOTTE - per apparecchi CON segreteria telefonica incorporata

Nel modo operativo notte potete regolare il numero degli squilli della vostra segreteria telefonica. La ricezione fax avviene sempre silenziosamente. In questa funzione la segreteria telefonica è sempre inserita.



Nel modo operativo OROLOGIO l'apparecchio commuta automaticamente dal modo operativo NOTTE a GIORNO e viceversa. Se volete utilizzare l'apparecchio fax solo nel modo operativo NOTTE (OROLOGIO disattivato) premete il tasto GIORNO/NOTTE/OROLOGIO per almeno 2 secondi finché non sentite un suono di conferma e la freccia OROLOGIO scompare.

Nel modo operativo NOTTE sono a vostra disposizione le seguenti regolazioni:

MODO DI RICEZIONE FAX	IN SERIE	IN PARALLELO
<div style="border: 1px solid black; padding: 2px; display: inline-block;">SEGR. : SUON. 3</div> Potete scegliere da 1 a 4 squilli mediante il tasto ◀/▶.	<p>I fax vengono ricevuti automaticamente senza che l'apparecchio squilli. Nel caso di chiamate telefoniche il vostro telefax squilla, a seconda della regolazione, da 1 a 4 volte, dopodiché la segreteria telefonica si inserisce.</p> <p>I telefoni aggiuntivi funzionano come il telefax.</p> <p>Vantaggi: anche di notte avete la possibilità di rispondere alle chiamate telefoniche.</p>	<p>I fax vengono ricevuti automaticamente senza che l'apparecchio squilli. Nel caso di chiamate telefoniche il vostro telefax squilla silenziosamente.</p> <p>I telefoni aggiuntivi squillano almento 1 volta.</p> <p>Vantaggi: i telefoni aggiuntivi squillano almento 1 volta. I fax vengono ricevuti silenziosamente.</p>
<div style="border: 1px solid black; padding: 2px; display: inline-block;">SEGR. : SILENZ.</div>	<p>I fax vengono ricevuti automaticamente senza che l'apparecchio squilli. Nel caso di chiamate telefoniche la segreteria telefonica si inserisce immediatamente. In questa funzione l'altoparlante non è attivato.</p> <p>I telefoni aggiuntivi non squillano.</p> <p>Vantaggi: anche in caso di una chiamata telefonica non venite disturbati. La segreteria telefonica incorporata registra ogni messaggio silenziosamente. Vi preghiamo di notare che in questo modo operativo in casi di emergenza non siete raggiungibili telefonicamente (a meno che non sia attivata la funzione 53 CODICE VIP).</p>	<p>I fax vengono ricevuti automaticamente senza che l'apparecchio squilli. Nel caso di chiamate telefoniche la segreteria telefonica si inserisce immediatamente. I messaggi vengono registrati silenziosamente. L'apparecchio fax non suona.</p> <p>I telefoni aggiuntivi squillano almento 1 volta.</p> <p>Vantaggi: Sentite massimo 2 squilli. I fax vengono ricevuti automaticamente e le comunicazioni telefoniche vengono prese immediatamente dalla segreteria telefonica. Ricordate che in questo modo operativo non potete essere contattati in caso di emergenza (a meno che non sia attivata la funzione 53 Codice VIP).</p>
<div style="border: 1px solid black; padding: 2px; display: inline-block;">SEGR. : ESPERTA</div>	Qui potete effettuare le vostre regolazioni personali. Vedi capitolo 8 Ulteriori funzioni /Ricezione fax: ESPERTO	

Configurazione/verifica nel modo operativo NOTTE per apparecchi con segreteria telefonica incorporata

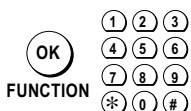

Selezionate la funzione 32.

32 NOTTE



Premete il tasto OK.

SEGR. : SUON. 3



Potete selezionare una delle impostazioni descritte sopra con i tasti SINISTRA/DESTRA.

SEGR. : SILENZ.



Per confermare premete il tasto OK.

15-MAG-99 12:30



5 Il telefono

Telefonare



Componete il numero telefonico desiderato. Se avete inserito una cifra sbagliata potete cancellarla con il tasto SINISTRA (←). Sollevare la cornetta. Il vostro telefax esegue la selezione. Nel corso di una conversazione, dopo circa 10 secondi, appare sul display la durata della conversazione.



Se anche dopo l'operazione di selezione continuate a sentire il segnale di libero e non di chiamata, allora selezionate la funzione 15 "Modo Selezione" e cambiate il modo di selezione.

Ripetizione selezione

Premendo il tasto RIPETIZIONE SELEZIONE potete selezionare nuovamente uno degli ultimi 5 numeri selezionati.



Premete il tasto RIPETIZIONE SELEZIONE più volte finché non appare sul display il numero desiderato. Alzate il ricevitore. L'ultimo numero apparso viene automaticamente selezionato.

Cancellazione dei dati dalla memoria di rilesione

E' possibile cancellare un numero durante la ricerca nella lista delle ripetizioni selezioni.



Premete il tasto SINISTRA per almeno 2 secondi.

CANCELLARE: SI



Mediante il tasto SINISTRA/DESTRA, si può quindi scegliere se cancellare un dato in memoria o tutti i dati inseriti.

CANCELLARE: NO



FUNCTION

Premete il tasto OK.

CANCELLATO

Selezione abbreviata

Per i numeri frequentemente selezionati avete a disposizione dei tasti per la selezione abbreviata.

Come memorizzare un numero e un nome per la selezione abbreviata



Tenete premuto il tasto SELEZIONE ABBREVIATA per almeno 2 secondi. Sentirete un segnale acustico di conferma.

SCEGLIERE 0-9



Scegliete un numero da 0 a 9.

DIGITA NOME



Inserite un nome. Se si è introdotta una voce errata, la si può cancellare premendo il tasto SINISTRA (←).

BERGER



Se si vuole effettuare una chiamata e sollevate la cornetta prima di comporre il numero telefonico desiderato non potete più correggere eventuali cifre errate agendo sul tasto SINISTRA.



Premete il tasto OK (anche se non desiderate inserire nessun nome).

DIGITA NUMERO



Inserite un numero telefonico. Utilizzando il tasto RIPETIZIONE SELEZIONE è possibile inserire una pausa nella selezione. Per confermare premete il tasto OK.

12345_

MEMORIZZATO

Come usare i tasti per la selezione abbreviata

Potete ricorrere alla selezione abbreviata per telefonare o per trasmettere messaggi fax.



Premete il tasto SELEZIONE ABBREVIATA.

SCEGLIERE 0-9



Selezionate un tasto da 0 a 9. Il nome in questione appare sul display. Se non avete memorizzato un nome apparirà sul display il numero di telefono.

1: 12345



Sollevate il ricevitore oppure premete il tasto DIAL o ALTOPARLANTE a seconda del modello dell'apparecchio. Il vostro telefax incomincia a selezionare e sul display appare il numero (se necessario, è ora possibile aggiungere un numero di derivazione). Se desiderate inviare un fax, premete il tasto START.

COMPOSIZ. NUM...

1: 12345

Rubrica telefonica

Tramite un nome potete richiamare il numero corrispondente e selezionarlo automaticamente. Per prima cosa dovete soltanto memorizzare il numero insieme al nominativo corrispondente.

La rubrica telefonica del vostro telefax può contenere circa 50 numeri con i nominativi corrispondenti. L'esattezza del numero dipende dalla lunghezza dei dati immessi.

Memorizzazione di numeri con nomi tramite il tasto RUBRICA TELEFONICA



Tenete premuto il tasto RUBRICA TELEFONICA per almeno 2 secondi. Sentirete un segnale acustico di conferma.

DIGITA NOME

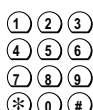

Inserite un nome. Se si è introdotta una voce errata, la si può cancellare premendo il tasto SINISTRA (←).

BERGER



Premete il tasto OK.

DIGITA NUMERO



Inserite il numero di telefono usando la tastiera. Utilizzando il tasto RISELEZIONE è possibile inserire una pausa nella selezione.

12345_



Premete il tasto OK. Sul display appare il messaggio di conferma.

MEMORIZZATO



E' possibile inserire un massimo di 14 caratteri per nome e 40 caratteri per numero. Non è possibile memorizzare numeri con nomi della rubrica telefonica o della selezione abbreviata se la memoria è piena. Sentirete un segnale acustico di avvertimento e sul display apparirà MEMORIA PIENA. Prima di poter memorizzare un nuovo dato dovete cancellarne uno già immesso.

Se nel corso di una conversazione volete memorizzare un numero, tenete premuto per almeno 2 secondi il tasto RUBRICA TELEFONICA, quindi procedete come descritto.

Come usare i tasti per la rubrica telefonica

 Premete il tasto RUBRICA TELEFONICA. Il display mostra il primo nome inserito nella lista.

BERGER

 Adesso premendo il tasto SINISTRA o il tasto DESTRA ...

 ...oppure premendo il tasto RUBRICA TELEFONICA

CHOMSKY

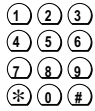

...oppure tramite le lettere della tastiera potete cercare nella lista dei nomi.



Non appena sul display appare il nome cercato, potete alzare la cornetta oppure premere il tasto DIAL o ALTOPARLANTE a seconda del modello dell'apparecchio. Il vostro telefax incomincia a selezionare e sul display appare il numero (se necessario, è ora possibile aggiungere un numero di derivazione). Se desiderate inviare un fax, premete il tasto START.

COMPOSIZ. NUM...

12345_

Correzione e cancellazione delle selezioni abbreviate o della rubrica telefonica

Se durante l'immissione di dati nell'elenco della rubrica telefonica o nell'elenco dei numeri di selezione abbreviata avete immesso una lettera o un numero sbagliato, potete correggere l'errore. Se non avete più bisogno di un determinato numero, allora potete cancellarlo dalla memoria.

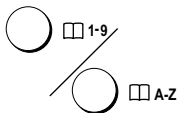
 Premete il tasto SELEZIONE ABBREVIATA o il tasto RUBRICA TELEFONICA.

Sul display appare

SCEGLIERE 0-9

o il primo nome immesso.

BERGER

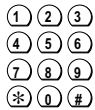

Adesso potete consultare la lista tramite la tastiera.

CHOMSKY

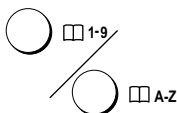
 Poi premete il tasto SELEZIONE ABBREVIATA o il tasto RUBRICA TELEFONICA per almeno 2 secondi.

CHOMSKY_

 Tenete premuto il tasto SINISTRA finché la immissione non viene cancellato e non sentite un suono di conferma.

_

Si dispone ora di 2 possibilità:

Correzione di una voce



OK

FUNCTION

Digitate il nome ed il numero corretti utilizzando la tastiera di selezione e confermate la digitazione con OK.

Cancellazione di una voce



Premete il tasto OK. Premere il tasto STOP se non si desidera cancellare la voce.

CANCELLARE: NO



Agendo sui tasti SINISTRA/DESTRA potete decidere di nuovo se cancellare i dati memorizzati.

CANCELLARE: SI



Per confermare premete il tasto OK. Sul display apparirà per 2 secondi il seguente messaggio:

CANCELLATO

Selezione del numero senza alzare la cornetta

Il tasto DIAL o ALTOPARLANTE ha approssimativamente lo stesso effetto dell'alzare la cornetta. Potete inserire un numero e sentire la selezione dello stesso tramite l'altoparlante incorporato.



Premete il tasto DIAL o ALTOPARLANTE * a seconda del dispositivo.

SELEZIONA NUM.



Selezionate il numero desiderato. Il vostro telefax incomincia a selezionare il numero mentre voi sentite lo stabilirsi del collegamento.

12345_



Non appena sentite l'altro utente, alzate il ricevitore e incominciate a parlare. L'altoparlante si disattiverà automaticamente.

12345_

Funzione vivavoce (soltanto per gli apparecchi con segreteria telefonica incorporata)

Potete fare partecipare in una vostra conversazione telefonica altre persone presenti nella stessa stanza. Controllate che il vostro apparecchio fax sia posato su una superficie liscia (non su un fondo morbido), altrimenti il microfono potrebbe essere coperto.



Potete premere il tasto ALTOPARLANTE in qualsiasi momento durante la conversazione telefonica. Da quel momento la conversazione telefonica può proseguire per mezzo dell'altoparlante incorporato. Contemporaneamente si attiva anche il microfono incorporato.



Riattaccate la cornetta. Ora potete parlare senza tenere in mano la cornetta.



Se desiderate continuare la conversazione usando la cornetta, sollevatela semplicemente. L'altoparlante e il microfono si disattiveranno automaticamente.

* per apparecchi senza segreteria incorporata: tasto DIAL
per apparecchi con segreteria incorporata: tasto ALTOPARLANTE

Esclusione del microfono

Durante una conversazione telefonica potete escludere il microfono per parlare con qualcuno nella stessa stanza senza farvi sentire dall'interlocutore telefonico.



Premete il tasto **COMMUTAZIONE MUTA**. Il vostro microfono sarà disattivato e l'interlocutore telefonico non potrà sentirvi. Se desiderate continuare la conversazione telefonica premete nuovamente il tasto **COMMUTAZIONE MUTA**.

Trasferimento di chiamata

Potete trasferire una chiamata telefonica in corso dall'apparecchio fax a un telefono aggiuntivo e viceversa. Il trasferimento di chiamata è possibile solo con telefoni collegati in serie (vedi capitolo 4 **Il commutatore fax/Il commutatore fax** utilizzato con apparecchi aggiuntivi).

Dall'apparecchio fax a un telefono aggiuntivo



Premete il tasto **TRASFERIMENTO DI CHIAMATA** durante la chiamata e riattaccate la cornetta entro 3 secondi

MUTO

o

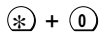

premete i tasti ***** e **0** durante la chiamata e riattaccate la cornetta entro 3 secondi.

TRASF. CHIAMATA



L'altro telefono suonerà per circa 30 secondi al massimo. Se alzate la cornetta del vostro telefono aggiuntivo in tempo potrete continuare la conversazione, altrimenti il telefax riassumerà altrimenti il controllo della chiamata e squillerà per circa 20 secondi. Se alzate la cornetta del telefax in tempo potete ripetere il procedimento, altrimenti la chiamata si interromperà.

Da un telefono aggiuntivo al fax



Il trasferimento di chiamata da un telefono aggiuntivo al fax è possibile soltanto se il vostro telefono aggiuntivo è regolato sulla selezione in multifrequenza.

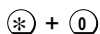

Premete i tasti ***** e **0** durante la chiamata. Se il collegamento è riuscito, sentirete un segnale acustico. Riattaccate la cornetta del vostro telefono aggiuntivo entro 3 secondi.

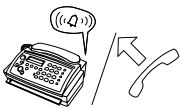

Il telefax suonerà al massimo per circa 30 secondi. Se alzate la cornetta del vostro telefax in tempo potrete continuare la conversazione, altrimenti il telefono aggiuntivo riassumerà altrimenti il controllo della chiamata e squillerà per circa 20 secondi. Se alzate la cornetta del telefono aggiuntivo in tempo, potete ripetere il procedimento, altrimenti la chiamata verrà interrotta.



6 Il fax

Questo capitolo illustra tutte le funzioni che sono a vostra disposizione.

Trasmissione di un messaggio fax

Documenti idonei

Per un funzionamento privo di qualsiasi inconveniente è necessario che i documenti siano perfetti. Per questo seguite sempre le seguenti regole:

dimensioni minime:

larghezza: 148 mm
lunghezza: 105 mm
spessore: 0.05 mm
(60 g carta)

dimensioni massime:

larghezza: 217 mm
lunghezza: 600 mm
spessore: 0.15 mm
(120 g carta)

Scrivete in modo chiaro e leggibile. Utilizzate colori scuri (nero/blu scuro, non giallo/arancione/verde chiaro), meglio se i documenti sono stampati.



La seguente lista mostra le cause degli inconvenienti che si verificano più spesso durante il funzionamento del fax! Non inviate né effettuate copie di pagine:



da giornali (inchiostro da stampa).



con graffette o punti metallici. Togliete le graffette prima dell'invio.



che siano spiegazzate o strappate.



che siano bagnate o coperte di liquido per la correzione; che siano sporche o ricoperte da uno strato lucido o pattinato.



che siano tenute insieme da strisce adesive oppure da colla, oppure che siano troppo sottili o troppo spesse o pagine con etichette adesive come ad esempio "post-it®".



che siano scritte con matite morbide, colori, gesso oppure carboncini.

Inserimento corretto dei documenti

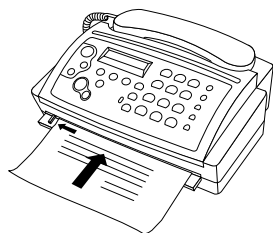

Posizionate la prima pagina del documento, come mostra l'illustrazione, con la **parte scritta rivolta verso l'alto**. Inserite il documento lungo la guida per l'inserimento dei documenti nel telefax finché non incontrerete resistenza. Aspettate un attimo, adesso il documento viene preso dal meccanismo di trasporto e trascinato un po' all'interno. Dopo che il documento viene preso dal meccanismo di trasporto, non deve essere ulteriormente spinto all'interno perché altrimenti nelle copie o nelle trasmissioni fax la parte superiore potrebbe mancare.



I documenti più corti oppure più stretti possono rimanere inceppati nell'apparecchio.

Trasmettere un documento



Componete il numero desiderato.

12345_



Introducete il documento con la pagina **scritta rivolta verso l'alto** nell'apertura per l'inserimento dei documenti.



Prima di stabilire un collegamento, potete selezionare una risoluzione più alta premendo il tasto FINE/PHOTO. Sul display si accenderà la freccia corrispondente.



Premete il tasto START.

COMPOSIZ. NUM...

COLLEGAMENTO ...

Il telefax stabilisce il collegamento.

Se il collegamento ha esito positivo, viene avviata la trasmissione. Adesso sul vostro display apparirà il numero di riconoscimento del vostro interlocutore fax. A questo punto potete verificare nuovamente se avete raggiunto il destinatario corretto. Se necessario potete terminare la trasmissione premendo il tasto STOP.

+43 1 12345

Se nel telefax chiamato non è stato memorizzato il numero telefonico sul display apparirà:

INVIO ...

Dopo alcuni secondi sul display appaiono alternativamente:

PAG. SUCCESSIVA

PREMERE START



Se volete inviare più pagine, premete il tasto START mentre la prima pagina sta ancora passando. Non appena il collegamento viene stabilito, si sentirà il segnale acustico. A questo punto inserire la pagina successiva. Prima di ogni ulteriore pagina che volete inviare, premete il tasto START mentre la pagina attuale sta ancora passando attraverso il telefax. Dopo l'ultima pagina sul display appare il numero delle pagine inviate.

02 PAGG. INVIATE

Migliorare la qualità dell'immagine

Il vostro telefax solitamente opera con risoluzione standard. Se volete trasmettere illustrazioni dettagliate e/o documenti scritti a caratteri piccoli, utilizzate la regolazione FINE. Se volete inviare una foto, allora selezionate la regolazione PHOTO. L'originale viene trasmesso come un'illustrazione con sfumature di grigio.



Se volete aumentare la risoluzione, premete il tasto FINE/PHOTO tante volte finché la regolazione desiderata appare sul display.

15-MAG-99 12:30
FINE FOTO DMM

Dopo una trasmissione o dopo che sono trascorsi 40 secondi e nessun documento è stato ancora inserito nel vassoio d'ingresso, il telefax si posiziona sulla risoluzione standard.



Se si cerca di inviare un fax, ma il numero che si chiama è occupato o non si riesce a stabilire il collegamento, l'apparecchio ricomparirà automaticamente il numero dopo un certo tempo.

A trasmissione avvenuta il telefax stampa un rapporto di trasmissione, quindi torna in posizione di riposo. Se si è verificato un errore di trasmissione, viene stampata una comunicazione di errore. Nel caso di stampa di una comunicazione di errore, l'indicatore luminoso CHECK DISPLAY lampeggia. Premete il tasto STOP. Inserire un nuovo documento solo se è stato finito di stampare il rapporto. Altrimenti viene trasportato all'interno durante la stampa.

Con l'impostazione FINE oppure PHOTO la trasmissione del documento dura più a lungo. Nella risoluzione PHOTO i testi risultano più chiari e per questo meno leggibili.

Rapporto di trasmissione - rapporto di errore

Dopo ogni documento trasmesso, il vostro telefax stampa un resoconto di trasmissione. In questo modo ricevete la conferma che il vostro documento è stato ricevuto. Se non desiderate ricevere questo resoconto di trasmissione, potete disattivarne la stampa. Se si è verificato un errore di trasmissione, troverete tale indicazione nel rapporto di errore. Un rapporto di errore che via stampato anche se avete disattivato la stampa del resoconto di trasmissione.

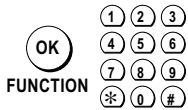

Selezionate la funzione 43.

43 RAPP. TRASM.



Premete il tasto OK.

REP. TRASM.: SI



Selezionate usando il tasto SINISTRA o DESTRA, quindi premete il tasto OK.

15-MAG-99 12:30

Giornale fax

Il giornale fax è un elenco degli ultimi 10 documenti fax ricevuti e trasmessi. Potete scegliere se il giornale fax deve essere stampato immediatamente oppure automaticamente dopo 10 trasmissioni avvenute.

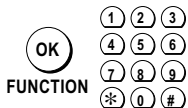

Selezionate la funzione 41.

41 GIORNALE FAX



Premete il tasto OK.

GIORNALE FAX: NO



Selezionate usando il tasto SINISTRA o DESTRA.

GIORNALE FAX: SI



Premete il tasto OK.

STAMPA: ADESSO



Selezionate usando il tasto SINISTRA o DESTRA. Premete il tasto OK.

STAMPA: OGNI 10

15-MAG-99 12:30

Ricezione polling

Per ricezione polling s'intende ricevere fax predisposti da un altro che giacciono in attesa nel telefax scelto. La funzione 22 - Ricezione polling, è un'operazione molto semplice ed è soprattutto di particolare aiuto nel momento in cui il documento da richiamare è stato protetto con un codice contro l'accesso non autorizzato.

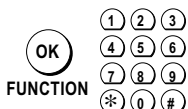

Selezionate la funzione 22.

22 POLLING RX



Premete il tasto OK. Vi viene chiesto il codice che vi autorizza a richiamare il documento in giacenza.

CODICE: _

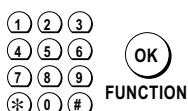

Se l'apparecchio dell'altro utente dispone di questa funzione e il documento è effettivamente protetto con un codice dall'accesso da parte di persone non autorizzate, inserite il codice e confermate premendo OK. Se non avete bisogno del codice, premete solamente il tasto OK.

CODICE: 1234



Premete il tasto OK.

DIGITA NUMERO



Inserite il numero di telefono.

12345_

START COPY



Premete il tasto START.

COMPOSIZ. NUM...

COLLEGAMENTO ...

Polling veloce



Con questa funzione si possono scaricare informazioni in modo semplice e rapido, componendo un numero mediante la tastiera di selezione **con la cornetta abbassata** e confermandolo con il tasto OK.

Trasmissione fax a sottoindirizzi

Se inviate documenti fax a banche dati fax oppure volete prelevare dati da queste, in alcune banche dati potete aggiungere il sottoindirizzo direttamente al numero di telefono. In questo modo potete risparmiare sulle tariffe telefoniche. Inanzitutto inserite il numero di telefono della banca dati e terminate premendo il tasto R. Quindi aggiungete il sottoindirizzo desiderato. Se non siete sicuri se il vostro servizio di polling è predisposto per i sottoindirizzi, vi consigliamo di rivolgervi al vostro operatore di servizi di polling.

Ricezione fax in memoria - Ricezione fax senza carta

(soltanto per i modelli con segreteria telefonica incorporata)

Se non avete inserito nessun rotolo di carta oppure non c'è più carta a sufficienza, allora il documento fax in arrivo verrà registrato nella memoria. Se in memoria vi sono dei documenti, sul display appare la freccia DMM.

Il display mostra il numero del telefax che ha inviato il documento oppure, se questo non ha registrato nessun numero di riconoscimento, appare:

+43 1 12345

RICEZIONE ...

Se viene inserito un rotolo, allora il telefax procede automaticamente alla stampa di tutti i documenti memorizzati.

STAMPA ...

Non appena viene stampata una pagina intera, viene automaticamente cancellata. Se il processo di stampa viene interrotto, tutte le pagine non stampate per intero restano in memoria.



La codifica per la ricezione polling funziona secondo lo standard internazionale ITU. Tuttavia vi sono fabbricanti che usano altri procedimenti e che pertanto non sono compatibili.

In caso la ricezione polling non funzioni con un numero fax riprovate manualmente. Sollevate il ricevitore, selezionate il numero fax corrispondente, quindi premete START.

Quando la memoria è piena, la spia luminosa CHECK DISPLAY lampeggia e sul display appare MEMORIA COMPLETA. Il vostro telefax non può più memorizzare nessun'altra pagina.

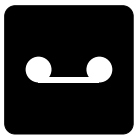

7 La segreteria telefonica

(soltanto per i modelli con segreteria telefonica incorporata)

Il vostro telefax è dotato di una segreteria telefonica digitale. Tutte le registrazioni vengono archiviate in una memoria elettronica che dispone di una capacità di registrazione di circa 15 minuti. Non c'è né un nastro né una cassetta.

Inserimento e disattivazione della segreteria telefonica

La vostra segreteria telefonica esce dalla fabbrica dotata di un testo d'annuncio ed è già attivata sia nella funzione 31 che nella funzione 32. Avete la possibilità di disattivare la segreteria telefonica nella funzione 31. Nella funzione 32 la segreteria telefonica è sempre inserita.

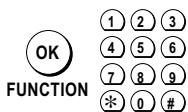

Selezionate per esempio la funzione 31 e confermate con OK.

31 GIORNO

32 NOTTE

FAX: RAPIDO



Sul display appare il modo operativo di ricezione fax attuale. Confermate questo modo operativo con OK.

SEGR.: SPENTA



Adesso premendo i tasti SINISTRA/DESTRA potete regolare il modo operativo della segreteria telefonica che desiderate. Per informazioni dettagliate sui modi di funzionamento della segreteria telefonica, consultare il capitolo 4 Il commutatore fax/mode operativo Giorno e Notte con segreteria incorporata.

SEGR.: FILTRO



Per confermare premete il tasto OK.

15-MAG-99 12:30

Dopo la regolazione del numero degli squilli. Si attiva automaticamente la segreteria telefonica. L'utente che chiama sente il testo d'annuncio e al termine un breve suono acustico. A partire da questo suono acustico la segreteria telefonica incomincia a registrare. L'utente che chiama può lasciare un messaggio. Alla fine del tempo di registrazione l'utente che chiama sente l'annuncio finale. Successivamente l'apparecchio si spegne. Potete regolare il tempo di registrazione con la funzione 51.

Registrazione e ascolto del testo di annuncio

La vostra segreteria telefonica esce dalla fabbrica dotata di un testo d'annuncio. Naturalmente potete registrare anche il vostro testo personale. Gli può essere chiesto di lasciare un messaggio. Un esempio di un testo di annuncio è: "Buongiorno, risponde la segreteria telefonica della Ditta Berger. Siamo momentaneamente assenti. Vi preghiamo di lasciare il vostro nome e recapito telefonico, vi richiameremo al più presto. Parlate dopo il segnale acustico. Se volete inviare un fax, premete START."

Finito il tempo di registrazione selezionato l'utente chiamante sente il testo finale, ad es.: "Grazie per la vostra telefonata, arrivederci".

Al termine l'apparecchio si spegne. Prima di tutto leggete per intero il procedimento descritto nel capitolo seguente, quindi registrate il vostro testo di annuncio. Scrivete i testi prima di registrarli.



Tenete premuto il tasto RECORD per almeno 2 secondi.

REG. OGM 1?



Se il vostro testo d'annuncio è troppo lungo, è probabile che il vostro telefax non riconosca il segnale fax del vostro interlocutore fax. L'annuncio non dovrà pertanto superare i 20 secondi.

Assicuratevi che il vostro telefax poggia su una superficie liscia (non su un tappeto) in quanto altrimenti il microfono potrebbe venire coperto.



Premete ancora il tasto RECORD.

Aspettate finché non sentite il segnale acustico di conferma. Adesso iniziate a registrare. Parlate lentamente e chiaramente, evitate pause troppo lunghe. Tenete una distanza di circa 20 cm dall'apparecchio. Parlate come se si trattasse di una conversazione telefonica normale. Sul display appare una linea nera che indica quanto è piena la memoria a disposizione per il testo di annuncio. Se la linea ha coperto tutta la larghezza del display, l'apparecchio si spegne automaticamente. L'operazione successiva non è necessaria.



Premete il tasto RECORD o il tasto STOP, non appena avete terminato di parlare. Se volete registrare solo il primo messaggio premete il tasto # (SALTO AVANTI) dopo che avete finito la sua registrazione.



Premete adesso il tasto RECORD. Aspettate finché non sentite il segnale acustico di conferma. Iniziate a registrare il testo finale. Anche in questo caso una linea nera indica quanto è piena la memoria.

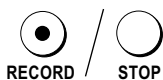

Terminate la registrazione premendo nuovamente il tasto RECORD o il tasto STOP. Questa operazione non è necessaria se l'apparecchio si è spento automaticamente.



Dopo un breve intervallo di tempo entrambi i testi d'annuncio vengono automaticamente riprodotti. Premendo il tasto SINISTRA e il tasto DESTRA potete regolare l'intensità del volume (vedi capitolo 3 **Impostazioni principale**/Intensità del volume dell'altoparlante). Sul display appare la durata dei rispettivi annunci, p. es.:

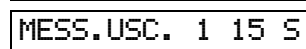
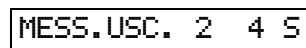

Se volete riascoltare il vostro testo di annuncio premete il tasto RECORD una sola volta. Se desiderate registrare un nuovo messaggio ripetete dall'inizio questa procedura.

Se volete registrare di nuovo solamente l'annuncio di chiusura, premete una volta il tasto RECORD per almeno 2 secondi e, successivamente, il tasto # (SALTO AVANTI). Prima di dire l'annuncio di chiusura, premete il tasto RECORD. Terminate la registrazione premendo il tasto STOP.

Regolazione della durata di registrazione

Potete regolare il tempo che l'utente che chiama ha a disposizione per lasciare un messaggio. Questa funzione vi consente di risparmiare spazio nella memoria.

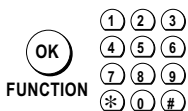

Selezionate la funzione 51.

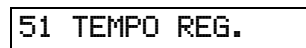

Premete il tasto OK.



Con le frecce SINISTRA o DESTRA potete scegliere tra 30, 60, 120 secondi, o il modo AUTO (tempo a disposizione illimitato). Terminate l'operazione premete il tasto OK. Vi preghiamo di notare che il modo operativo AUTO non è disponibile in tutti i paesi.

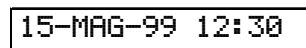

Ascolto dei messaggi



Dopo il primo messaggio registrato, il tasto PLAY incomincia a lampeggiare. Sul display appare il numero di messaggi registrati.

MESSAGGI: 4



Premete il tasto PLAY. Il primo messaggio nuovo viene riprodotto. La data e l'ora della registrazione del messaggio vengono indicate contemporaneamente.

1 15/05 12:30



Se volete interrompere la riproduzione premete il tasto PLAY. Se volete procedere con la riproduzione premete nuovamente il tasto PLAY.

1 15/05 12:30

Dopo che il primo messaggio è stato riprodotto, il vostro apparecchio incomincia automaticamente a riprodurre il secondo.

2 15/05 13:00



Premete il tasto # (SALTO AVANTI) se non volete ascoltare per intero il messaggio. Il vostro telefax incomincia subito a riprodurre quello successivo.

3 15/05 13:30



Premete il tasto * (SALTO INDIETRO) se ascoltare ancora una volta il messaggio. Il vostro telefax incomincia subito con la ripetizione del messaggio.

3 15/05 13:30

Dopo che il vostro fax ha riprodotto tutti i messaggi nuovi, l'apparecchio ritorna nella posizione che aveva prima della riproduzione. Sul display appare:

MESSAGGI: 4



Se premete nuovamente il tasto PLAY, prima che altri messaggi vengano registrati, tutti i messaggi già registrati vengono riprodotti. Per passare avanti o in dietro saltando dei messaggi si procederà come nel caso di messaggi nuovi.

1 15/05 12:30

Intensità del volume dei messaggi



Premete il tasto PLAY.



Premete il tasto SINISTRA o il tasto DESTRA durante la riproduzione dei messaggi. Sul display viene indicata la regolazione attuale del volume.

ALTOPAR: ■■■



Se adesso volete cambiare il valore indicato, premete più volte il tasto SINISTRA o il tasto DESTRA finché non raggiungete il volume desiderato.

ALTOPAR: ■■■■■

Cancellazione dei messaggi



Premete il tasto PLAY. Ascolterete il primo messaggio.

1 15/05 12:30

Potete cancellare dei singoli messaggi durante la riproduzione.



Se volete cancellare un messaggio mentre lo state ascoltando, premete il tasto CLEAR. Vi verrà chiesto se volete cancellare il messaggio in questione. Sul display appare.

MESS.: 1 CANC?



Premete ancora una volta il tasto CLEAR per confermare. Sentirete un segnale acustico di conferma e il display indicherà che il messaggio è stato cancellato.

CANCELLATO

Potete cancellare tutti i messaggi in un' unica volta, premesso che li abbiate già ascoltati.



Premete il tasto CLEAR. Se desiderate interrompere il procedimento con cui vengono cancellati i messaggi premete il tasto STOP.

CANCELLO TUTTO?



Premete nuovamente il tasto CLEAR, adesso tutti i messaggi verranno cancellati.

CANCELLATO

Inoltro automatico dei messaggi

Il vostro telefax può ritrasmettere automaticamente tutti i messaggi che vi arrivano ad un altro numero telefonico. Attivate la funzione 55 INOLTARE AUTOMATICAMENTE I MESSAGGI e inserite il numero telefonico al quale si devono inviare i messaggi. Potete impostare il numero dei messaggi che devono essere trasmessi alla volta. Il vostro telefax aspetta che il numero di messaggi stabilito venga raggiunto, quindi compone automaticamente il numero telefonico desiderato. All'inizio del collegamento viene inviata una comunicazione che annuncia la trasmissione. Adesso l'utente che risponde deve inserire il **codice d'accesso (funzione 52)**. Se entro 40 secondi non viene immesso il codice esatto oppure viene inserito per tre volte un codice sbagliato, il vostro fax riattacca. Un esempio di comunicazione è: "Buongiorno, sono arrivati dei messaggi per la signora Berger, vi prego di inserire il codice d'accesso".



Nella funzione 31 selezionate il modo operativo di ricezione fax che desiderate (vedi capitolo 4 **Il commutatore fax**). Se la segreteria telefonica è spenta, accendetela selezionando questa funzione.

SEGR.: FILTRO

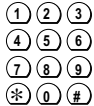

Selezionate la funzione 55.

55 INOLTRO



FUNCTION

Premete il tasto OK.

INOLTARE: NO



Premete il tasto SINISTRA o DESTRA.

INOLTARE: SI



FUNCTION

Premete il tasto OK, vi verrà chiesto di inserire il numero telefonico al quale i vostri messaggi dovranno essere trasmessi.

DIGITA NUMERO

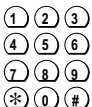

Inserite il numero telefonico.

12345_



FUNCTION

Premete il tasto OK.

MESSAGGIO NR: 01



Inserite il numero di messaggi che volete vi siano inviati alla volta. Selezionate con il tasto SINISTRA o DESTRA il numero.

MESSAGGIO NR: 05



FUNCTION

Premete il tasto OK se volete registrare un nuovo testo.*

REG. MESS. INOL.



RECORD

Premete il tasto RECORD.

Aspettate finché non sentite il segnale acustico. Iniziate a parlare. Tenete circa 20 cm di distanza dall'apparecchio. Una linea nera indica lo spazio a disposizione nella memoria.

REG. COMPLETA



STOP

Premete il tasto STOP quando avete terminato. La comunicazione viene riprodotta.

INOL. MESS. 125

Adesso il vostro telefax è in posizione di attesa.

15-MAG-99 12:30

INOLTRO

*** Se avete già registrato un testo:**

 Premete il tasto OK.
FUNCTION

REG. MESS.: SI

 Selezionate con il tasto SINISTRA o DESTRA. Se volete registrare un nuovo testo d'annuncio, allora immettete SI. Se volete usare il testo d'annuncio precedente, allora immettete NO. Per confermare premete il tasto OK. Il procedimento prosegue come descritto sopra.

REG. MESS.: NO

Registrazione di una conversazione

Con il vostro telefax potete registrare una conversazione telefonica.

 Nel corso di una conversazione telefonica premete il tasto RECORD. (Si fa rilevare che non potete registrare una conversazione telefonica mentre il VIVAVOCE è attivo.) Sul display appare:

■■■■■■■■■■

 Riattaccate la cornetta oppure premete il tasto STOP per terminare la registrazione.

MESSAGGI: 1

 Il display RECORD lampeggia. Premete il tasto RECORD per riprodurre la conversazione registrata. La conversazione può venire cancellata come un messaggio normale.

1 15/05 12:30

Comunicazioni confidenziali (VIP)

(Il telefono squilla nonostante la segreteria telefonica sia attivata)

Con un codice di quattro cifre un utente può far squillare il telefono dopo che la segreteria telefonica ha preso la chiamata. In questo modo una persona, a cui avete comunicato il codice, vi può raggiungere mentre tutte le altre telefonate vengono prese dalla vostra segreteria telefonica. Questo è vantaggioso quando nella funzione 32 avete regolato la segreteria su SILENZIO. Poiché l'apparecchio a uso della comunicazioni confidenziali suona lo stesso, avete la possibilità di ricevere delle comunicazioni importanti.

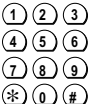
  Selezionate la funzione 53.
FUNCTION

53 CODICE VIP

 Premete il tasto OK. Sul display appare l'ultimo codice inserito. Al momento della consegna il vostro apparecchio è impostato con il codice 9999.
FUNCTION

CODICE: 9999

 Inserite un nuovo codice.

CODICE: 1234

 Premete il tasto OK.
FUNCTION

15-MAG-99 12:30



Per la funzione di registrazione di una conversazione telefonica viene messo a disposizione tutto lo spazio libero della memoria. I messaggi esistenti non vengono cancellati con la nuova registrazione. Se la memoria è al completo, sentite un segnale acustico di avvertimento e la spia luminosa CHECK DISPLAY incomincia a lampeggiare.

Fate attenzione che il codice per le comunicazioni confidenziali (funzione 53) sia diverso dal codice per il riascolto a distanza. Se ciò nonostante cercate di inserire un codice identico sul display appare CODICE NON OK. Dovete scegliere un altro codice.







Riascolto a distanza

Potete eseguire a distanza le funzioni segreteria del vostro telefax da qualsiasi telefono. Se il telefono in questione ha la selezione a toni allora lo potete usare direttamente. Se volete utilizzare un telefono che ha solo la selezione ad impulsi, allora avete bisogno di un trasmettitore a toni. In questo caso consultate il vostro rivenditore.

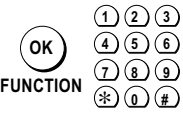
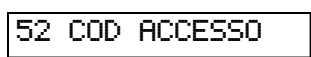
Preparazione del vostro telefax per il riascolto a distanza

Prima di poter eseguire un comando oppure il riascolto a distanza dovete inserire nel vostro telefax un codice d'accesso.

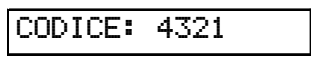
Questo codice viene utilizzato per la funzione 55 Inoltro.

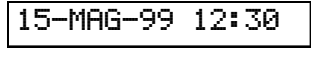
	Selezionate la funzione 52.	
	Premete il tasto OK. Vi verrà chiesto di inserire il vostro codice. Se non volete inserire un codice premete STOP.	
	Inserite quattro cifre per il codice.	
	Premete il tasto OK. Il codice è stato memorizzato.	

Richiamo a distanza e telecomando

Desiderate ascoltare i messaggi da fuori.

Chiamate il vostro telefax e attendete che il vostro testo d'annuncio inizi.

Inserite le 4 cifre del codice d'accesso. Il testo d'annuncio viene interrotto. Se il testo d'annuncio non si ferma dopo che è stata immessa la prima cifra, allora premete nuovamente la prima cifra finché il testo d'annuncio non viene interrotto. Soltanto dopo inserite le restanti cifre. Dopo ogni singola cifra sentite un breve segnale acustico di conferma.

Nel caso di riascolto a distanza da telefoni mobili o dall'estero attendete almeno 1 secondo tra l'immissione dei singoli numeri.

Dopo aver immesso le quattro cifre sentite o un segnale acustico di conferma oppure, se una o più di una della 4 cifre sono sbagliate, quattro suoni acustici che si susseguono.

Potete fare 3 tentativi per inserire il codice esatto, poi l'apparecchio chiude il collegamento.

Se avete inserito correttamente tutte e 4 le cifre, adesso sentite tutti i messaggi nuovi che sono stati memorizzati. Se non è stato lasciato nessun messaggio, allora potete inserire dei comandi dopo il secondo segnale acustico di conferma.

Adesso potete inserire degli ulteriori comandi oppure riagganciare per terminare il comando a distanza.

Nella pagina successiva trovate una tabella in cui sono riportate tutte le funzioni che possono essere effettuate con il telecomando.



Annotate il vostro codice d'accesso ad esempio come parte di un numero più lungo in modo tale che non sia riconoscibile a chiunque.

Se volete cambiare il vostro codice d'accesso, ripetete l'operazione descritta sopra e inserite semplicemente un nuovo codice.

Se volete disattivare nuovamente la funzione per il riascolto a distanza, inserite il codice a quattro cifre 0000.

Fate attenzione che il codice d'accesso (funzione 52) sia diverso dal codice delle comunicazioni confidenziali (funzione 53) per il vostro telefax. Se ciò nonostante cercate di inserire un codice identico sul display appare CODICE NON OK. Dovete scegliere un altro codice.

Funzione	Tasto	Descrizione
SALTO INDIETRO	①	Per ripetere il messaggio attuale. Se non viene ripetuto alcun messaggio, sarà nuovamente riprodotto il primo messaggio.
RIPRODUZIONE	②	Tutti i messaggi saranno riprodotti.
SALTO AVANTI	③	Passa al messaggio successivo.
REGISTRAZIONE	④	Dopo aver premuto il tasto ④ sentirete due segnali acustici di conferma. Premete ancora il tasto ④. Sentirete un lungo segnale acustico di conferma. Adesso dite il vostro nuovo testo d'annuncio. Al termine dell'operazione premete nuovamente il tasto ④. Il vostro nuovo testo d'annuncio verrà riprodotto. Dopodiché sentirete un lungo segnale acustico di conferma.
RIPRODUZIONE DEL TESTO D'ANNUNCIO	⑤	Premendo il tasto ⑤ potete ascoltare il testo d'annuncio
CANCELLA QUESTO MESSAGGIO	⑥	Potete cancellare un messaggio che state riproducendo, premendo il tasto ⑥. Sentirete due segnali acustici di conferma. Dovete premere nuovamente il tasto ⑥ entro 5 secondi per eseguire il comando di cancellazione.
CANCELLA TUTTI I MESSAGGI	⑥	Potete cancellare anche tutti i messaggi in una volta. Premete il tasto ⑥, se non state riascoltando nessun messaggio. Sentirete due segnali acustici di conferma. Dovete premere nuovamente il tasto ⑥ entro 5 secondi per eseguire il comando di cancellazione.
MODO OPERATIVO GIORNO	⑦	Premendo il tasto ⑦ potete regolare il modo operativo GIORNO del vostro telefax. Sentirete un lungo segnale acustico di conferma. Il modo operativo OROLOGIO tramite questo comando viene disattivato.
STOP	⑧	Viene interrotto il comando appena eseguito
MODO OPERATIVO NOTTE	⑨	Premendo il tasto ⑨ potete regolare il modo operativo NOTTE del vostro telefax. Sentirete un lungo segnale acustico di conferma. Il modo operativo OROLOGIO tramite questo comando viene disattivato.

FUNZIONI

① Salto indietro	⑥ Cancellazione messaggio: Questo messaggio: Premete ⑥, cancellato Tutti i messaggi: Premete ⑥, cancellato
② Riproduzione	⑦ Modo operativo GIORNO: Premete ⑦, (modo operativo GIORNO attivato)
③ Salto avanti	⑧ Modo operativo NOTTE: Premete ⑧, (modo operativo NOTTE attivato)
④ Registrazione	
⑤ Riproduzione del testo d'annuncio	
⑧ STOP	

Riascolto a distanza:

```

    graph TD
      A[Inserir il numero di telefono] --> B[Aspettare il testo d'annuncio]
      B --> C[Inserir il codice d'accesso]
      C --> D[Ascolto dei messaggi nuovi]
      D --> E[Inserir la funzione]
  
```

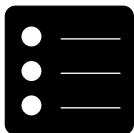

8 Ulteriori funzioni

Questo capitolo spiega le ulteriori possibilità e le funzioni del vostro telefax.

Produrre la copia di un documento

Potete utilizzare il vostro telefax per fare delle copie di un documento. Mentre state effettuando una copia il vostro telefax si posiziona automaticamente sulla risoluzione FINE. Inoltre potete scegliere la risoluzione PHOTO.

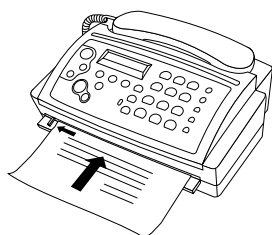

Tenete la prima pagina del documento con la parte scritta rivolta verso l'alto, quindi inserite il documento nella fessura per l'inserimento dei documenti fino a quando viene catturato dal meccanismo.

SELEZIONA NUM.



FINE/PHOTO

Selezionate la risoluzione che desiderate premendo il tasto FINE/PHOTO.



START
COPY

Premete il tasto START/COPY.

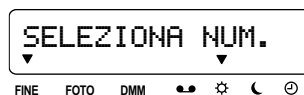

FINE FOTO DMM

COPIA ...

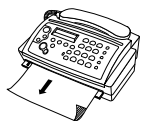

Il telefax introduce la pagina all'interno. La copia fuoriesce dalla parte anteriore dell'apparecchio. Al termine del processo di copiatura, aspettate circa tre secondi, finché la copia non è stata completamente stampata. Staccate la copia soltanto in questo caso.

EASY LINK - Regolazione per apparecchi aggiuntivi

Questa funzione vi permette di regolare tre codici. **Questi codici vi servono quando prendete una chiamata da un telefono aggiuntivo oppure quando desiderate trasferire una chiamata o un fax al vostro telefax.**

1. Codice per avviare il vostro telefax da un telefono aggiuntivo (regolazione di base $\text{[*]} \text{[5]}$).
2. in serie: Codice per il trasferimento di una conversazione da un telefono aggiuntivo collegato in serie al vostro telefax (regolazione di base $\text{[*]} \text{[0]}$). Ricordate che quando usate questo codice dovete riattaccare il ricevitore del vostro apparecchio aggiuntivo dopo aver inserito il codice stesso. Vedi capitolo **5 Il telefono/Trasferimento chiamata**.
3. in parallelo: Codice per interrompere l'apparecchio da un telefono aggiuntivo collegato in parallelo (regolazione di base $\text{[*]} \text{[*]}$).

Nei modelli con segreteria telefonica incorporata: il codice serve anche per interrompere il testo d'annuncio quando si è inserita la segreteria telefonica.

Per poter usufruire di questa funzione dovete regolare il vostro telefono aggiuntivo con o senza fili nella selezione in multifrequenza. Se tuttavia il vostro collegamento telefonico richiede la regolazione in selezione decadica, allora dovete cambiare brevemente la regolazione del vostro apparecchio aggiuntivo per poter inviare segnali in multifrequenza. Nel manuale d'istruzioni per l'uso del vostro apparecchio aggiuntivo troverete la descrizione per effettuare quest'operazione.



Se sulla vostra copia o sui fax ricevuti non compare né testo né grafica (fogli bianchi), significa che i documenti sono stati inseriti al contrario.

Se interrompete il processo di copiatura premendo il tasto STOP, aspettate finché il documento non è stato espulso completamente prima di staccare la copia.

Cambiate i codici precedentemente memorizzati soltanto se è strettamente necessario.

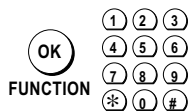

Selezionate la funzione 34.

34 EASYLINK



Premete il tasto OK.

RICEZ. FAX: *5



Immettete un codice a due cifre. La prima cifra deve essere un segno (*) oppure un segno (#). Questo codice serve ad avviare la ricezione fax da un telefono aggiuntivo.

RICEZ. FAX: *6



Premete il tasto OK.

TRASFER.: *0



Immettete un codice a due cifre. La prima cifra deve essere un segno (*) oppure un segno (#). Questo codice serve nel caso di un collegamento telefonico in serie per il trasferimento di una chiamata telefonica da un telefono (o da un telefono senza fili) aggiuntivo al vostro telefax. Ricordate che quando usate questo codice dovete riattaccare il ricevitore del vostro apparecchio aggiuntivo dopo aver inserito il codice stesso.

TRASFER.: *1



Premete il tasto OK.

LINEA PARALL.:**

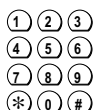

Immettere un codice a due cifre. La prima cifra deve essere un segno (*) oppure un segno (#). Questo codice serve nel caso di un collegamento telefonico in parallelo per poter prendere una chiamata telefonica da un telefono aggiuntivo. Immettendo questo codice nel telefono aggiuntivo potete interrompere vostro telefax. **Nei modelli con segreteria telefonica incorporata:** Immettendo questo codice potete interrompere il testo d'annuncio della segreteria telefonica incorporata che si è già attivato.

LINEA PARALL.:*2



Premete il tasto OK.

15-MAG-99 12:30

Funzione AIUTO



Premete brevemente il tasto HELP. Riceverete una stampa in cui viene riportata una breve descrizione di come si devono effettuare le funzioni principali.

STAMPA ...

Lista dei numeri di selezione abbreviata e della rubrica telefonica

Per stampare una lista di tutti i numeri memorizzati di selezione abbreviata e della rubrica telefonica, procedete come segue:

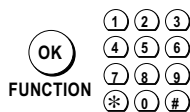

Selezionate la funzione 42.

42 LISTA NUM.TEL



Premete il tasto OK, il vostro telefax stampa la lista.

STAMPA ...





Vi preghiamo di notare che i tre codici Easy Link devono essere diversi. Se inserite più volte lo stesso codice, sul display appare: CODICE NON OK.

Ricezione fax: ESPERTO

Come è già stato descritto nel capitolo **4 Il commutatore fax**, potete scegliere tra numerosi modi di ricezione fax standard. Il vostro fax è regolato in modo ottimale nel momento in cui avete selezionato uno di questi modi. Ciò nonostante potete regolare nel modo operativo ESPERTO da soli il numero degli squilli del vostro fax, nonché dei vostri apparecchi aggiuntivi:

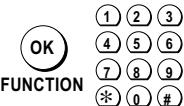
Potete regolare il numero complessivo degli squilli che vi permettono di controllare quante volte il vostro telefax e i telefoni aggiuntivi squillano in caso di una chiamata telefonica. In base alla configurazione, in serie o in parallelo (vedi capitolo **4 Il commutatore fax**), si può inoltre impostare il numero di squilli gratuiti per la persona all'altro capo della linea o il numero di squilli degli altri apparecchi.



 Selezionate la funzione 31 GIORNO o 32 NOTTE e confermate con OK.

 Premere il tasto DESTRA fin tanto che la modalità ESPERTO appare sul display.
 FAX: ESPERTO

 Per confermare premete il tasto OK.
 SQUILLI TOT.: 05



 Premendo i tasti SINISTRA/DESTRA potete scegliere il numero degli squilli dopo il quale il vostro telefax si posiziona sulla ricezione fax.
 SQUILLI TOT.: 04

 Per confermare premete il tasto OK.
 SQUILLI GRAT.: 00

 Premendo i tasti SINISTRA/DESTRA potete selezionare quanti degli squilli stabiliti non devono venire addebitati all'utente che chiama. Gli squilli esenti da addebito possono essere sentiti anche dai telefoni aggiuntivi. Se immettete in SQUILLI GRATIS: 0, i fax vengono ricevuti silenziosamente. Se avete selezionato in SQUILLI GRATIS un numero superiore a 5, la ricezione fax automatica potrebbe venire disturbata. In questo caso dovete ridurre il numero degli squilli esenti da addebito a meno di 5.
 SQUILLI GRAT.: 03

 Per confermare premete il tasto OK.
 15-MAG-99 12:30

Negli apparecchi con segreteria telefonica incorporata appare inoltre:

 Premendo i tasti SINISTRA/DESTRA potete inserire o disinserire la vostra segreteria telefonica. Inoltre potete selezionare se lasciare attivato o meno l'altoparlante mentre l'utente che chiama lascia il messaggio.
 SEGR.: FILTRO

 Per confermare premete il tasto OK.
 SEGR.: SILENZ.



Se avete collegato una segreteria telefonica **esterna**, assicuratevi che il numero degli squilli in essa regolato sia inferiore a quello del telefax (almeno due squilli in meno). Verificate dopo quanti squilli la vostra segreteria telefonica esterna si inserisce. Se si dispone di un collegamento in serie, il numero totale di squilli del telefax deve essere impostato su un valore più elevato rispetto a quello degli squilli della segreteria telefonica. Se il collegamento è in parallelo, il numero di squilli gratuiti del telefax deve essere impostato su un valore più elevato rispetto a quello degli squilli della segreteria telefonica. Regolate il vostro telefax secondo la tabella riportata qui di seguito.

Segreteria telefonica:	Telefax squillano complessivamente:
1 volta	3 volta
2 volta	4 volta
3 volta	5 volta

Vi preghiamo di osservare che la vostra segreteria telefonica incorporata nel modo operativo notte non può venire disattivata.





9 Problemi e soluzioni

Nella tabella che segue troverete una panoramica degli errori di funzionamento e dei disturbi che per esperienza si verificano più di frequente. Ad essi corrispondono le cause possibili e una guida per risolverli. Prima di portare il vostro apparecchio ad un centro di assistenza tecnica, servitevi di questa tabella redatta dai nostri tecnici specializzati. Nella maggior parte dei casi potrete risolvere il problema senza consultare il centro di assistenza tecnica.

I fax non vanno bene		
Guasto	Possibile causa	Soluzione
Voi o l'altro utente ricevete un foglio bianco.	La carta termica non è stata caricata correttamente. Il mittente ha inviato i documenti girati al contrario. La stampante è difettosa.	Girate la carta termica. L'altro utente in possesso di un telefax deve inserire correttamente il documento. Testate l'apparecchio fax facendo una copia. Se la vostra copia non è difettosa, il difetto è dell'utente. Se necessario, chiamate l'assistenza tecnica.
La qualità dei documenti da voi inviati è scarsa.	Il documento contiene foto oppure i caratteri del testo sono piccoli. La scrittura è troppo chiara. L'apparecchio è difettoso.	Cambiate la risoluzione impostando FINE o PHOTO. Controllate il documento. Testate l'apparecchio fax facendo una copia. Se la vostra copia non è difettosa, il difetto è dell'utente. Se necessario, chiamate l'assistenza tecnica.
Il proprio telefax o quello dei destinatari produce righe verticali nere sulla stampa.	Vi sono resti di carta nell'apertura per l'inserimento dei documenti oppure lo scanner è sporco. L'apparecchio è difettoso.	Sollevate il pannello e togliete gli eventuali resti di carta dal rullo di trascinamento o dalla zona scanner. Testate l'apparecchio fax facendo una copia. Se la vostra copia non è difettosa, il difetto è dell'utente. Se necessario, chiamate l'assistenza tecnica.

Problemi con la linea		
Guasto	Possibile causa	Soluzione
Non è possibile telefonare né inviare fax.	L'impostazione del modo di selezione non è corretta. Ambiente di funzionamento PABX (centralino automatico) ma con impostazione non corretta.	Modificate il modo di selezione con la funzione 15. Modificate l'impostazione da PABX NO a PABX SI con la funzione 15.
<div style="border: 1px solid black; padding: 2px; width: fit-content; margin-bottom: 10px;">ERRORE TRAS.</div>  <p style="text-align: center;">CHECK DISPLAY</p> <p>Rapporto di errore</p>	Linea disturbata. L'altro utente in possesso di un telefax ha terminato la carta o gli si è inceppata.	Provate a trasmettere una seconda volta. Chiamate l'altro utente.
<div style="border: 1px solid black; padding: 2px; width: fit-content; margin-bottom: 10px;">NESSUN COLLEGAM.</div> <p style="text-align: center;">oppure</p> <div style="border: 1px solid black; padding: 2px; width: fit-content;">RICOMP. FALLITA</div>	L'apparecchio chiamato è occupato, non risponde, oppure risponde un altro apparecchio come una segreteria telefonica o un telefono.	Riprovate più tardi oppure avvertite l'altro utente della possibilità di un errore di installazione.
<div style="border: 1px solid black; padding: 2px; width: fit-content;">VERIFICARE LINEA</div>	Installazione sbagliata oppure una spina inserita male.	Verificate la vostra installazione.
<div style="border: 1px solid black; padding: 2px; width: fit-content;">NESSUN SEGNALE</div>	Fate funzionare il vostro apparecchio da un centralino. Avete connesso il vostro cavo di linea alla presa identificata come EXT. posta sul fondo del vostra telefax.	Controllate la regolazione della funzione 15. Connettete il vostro cavo telefonico alla presa identificata con LINE posta sul fondo del vostro telefax.
Sollevando la cornetta del vostro telefax non sentite il segnale di libero.	Avete collegato il cavo del telefono alla presa contrassegnata da EXT.	Collegate il cavo del telefono alla presa contrassegnata da LINE sulla base dell'apparecchio.
<div style="border: 1px solid black; padding: 2px; width: fit-content; margin-bottom: 10px;">OCCUPATO</div> <p style="text-align: center;">oppure</p> <p>le trasmissioni fax vengono interrotte continuamente.</p>	Il vostro interlocutore fax è in possesso di un telefax che non riceve i segnali di riconoscimento che vengono solitamente inviati.	Cercate di trasmettere il fax manualmente: premete il tasto DIAL o ALTOPARLANTE e selezionate il numero di fax. Sentirete la composizione del numero. Se il destinatario ha collegato una segreteria telefonica, attendete il testo d'annuncio finché non sentite un fischio. - Premete il tasto START.
Se non potete ricevere i fax. (Avete regolato gli squilli con il modo operativo ESPERTO).	Avete regolato un numero di squilli complessivo (SQUILLI TOT.:___) troppo alto. Per alcuni telefax il tempo di connessione dura troppo a lungo e la trasmissione viene interrotta.	Stabilite un numero complessivo di squilli oppure squilli che non vengono addebitati inferiore che 5 nella funzione 31 o nella funzione 32.

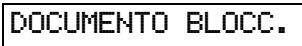
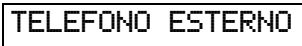
Varie		
Guasto	Possibile causa	Soluzione
La copia è completamente bianca.	Il documento non è stato inserito La carta termica non è stata caricata correttamente.	Inserite il documento con il testo rivolto verso l'alto. Girate la carta termica.
Sollevate il ricevitore del vostro telefax e sentite o un fischio o silenzio.	Si tratta di una chiamata fax.	Premete il tasto START e riattaccate la cornetta.
Sollevate il ricevitore di un telefono aggiuntivo e sentite o un fischio o silenzio.	Si tratta di una chiamata fax.	Premendo i tasti  e  potete avviare il vostro telefax.
Sollevate il ricevitore di un telefono aggiuntivo e sentite in sottofondo il segnale di libero o, a seconda del modello dell'apparecchio, il testo d'annuncio già attivato della vostra segreteria telefonica incorporata.	Il vostro telefono aggiuntivo è collegato in parallelo.	Premendo 2 volte il tasto  potete interrompere il segnale di libero e il testo d'annuncio e, di conseguenza potete parlare senza essere disturbati (vedi anche capitolo 9 Problemi e soluzioni/Easy Link).
I documenti stampati non fuoriescono come di solito dalla parte anteriore dell'apparecchio.	La carta si è inceppata all'uscita nella base dell'apparecchio.	Premete il tasto STOP per 2 secondi. Estraiete in avanti con cautela la carta che si è inceppata. Se non riuscite a togliere completamente la carta che si è inceppata: Sollevate il pannello dei comandi e il coperchio interno della carta. Eliminate la carta che si è inceppata. Chiudete l'apparecchio e premete il tasto STOP per premere la carta contro il rullo di trasporto interno.
Soltanto per gli apparecchi con segreteria telefonica incorporata: Avete inserito la vostra segreteria telefonica incorporata e non riuscite a ricevere i fax.	Usate musica in sottofondo. Il vostro testo d'annuncio è troppo lungo.	Registrate un messaggio senza musica. Registrate un testo d'annuncio più corto (non più lungo di 20 secondi).
	Il documento non è stato trascinato correttamente.	Aprite il pannello comandi e tirate fuori delicatamente il documento verso l'esterno in una sola direzione.
	State usando Voi, un apparecchio aggiuntivo.	Controllare l'apparecchio aggiuntivo!



Se non riuscite a trovare la soluzione di un errore seguendo questa guida, procedete nel modo seguente: Staccate la spina. Aspettate almeno dieci secondi prima di inserirla nuovamente nella presa di corrente.

Se il guasto dovesse ripresentarsi, vi consigliamo di rivolgervi al vostro centro di assistenza clienti.

Codice di servizio

La funzione 45 Codice di servizio serve a cancellare alcune o tutte le regolazioni da voi cambiate dopo che l'apparecchio è uscito dalla fabbrica. In questo modo avete la possibilità di riconfigurare il vostro apparecchio parzialmente o completamente. Questo è particolarmente di aiuto se avete modificato delle regolazioni e l'apparecchio reagisce in modo diverso dal previsto.



Utilizzate questa funzione soltanto se è strettamente necessario! Se avete modificato le regolazioni effettuate al momento della produzione secondo le vostre esigenze, non dovrete utilizzare questa funzione.

Sono a vostra disposizione i seguenti codici:

Codice N° 7117

Con questo codice vengono cancellate tutte le regolazioni che avete cambiato. Dopo questa operazione l'apparecchio funziona come nel caso della prima installazione.

Codice N° 7140

Se inserite questo codice tutte le regolazioni da voi effettuate e tutti i dati da voi immessi vengono cancellati ad eccezione di quanto segue:

- il testo d'annuncio personale della vostra segreteria telefonica *
- i messaggi ricevuti *
- i numeri di selezione abbreviata memorizzati
- i numeri della rubrica telefonica memorizzati
- il vostro nome
- il vostro numero telefonico

Esempio per l'impiego di un codice di servizio:

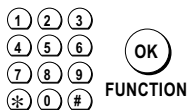

Selezionate la funzione 45.

45 COD. SERVIZIO



Premete il tasto OK.

CODICE: _



Inserite un codice.

CODICE: 7140



Premete il tasto OK.

SICURO: NO



Premendo i tasti SINISTRA/DESTRA potete scegliere se desiderate effettivamente cancellare le vostre regolazioni. Confermate con OK. Il vostro telefax verrà riportato alla regolazione di base.

SICURO: SI

15-MAG-99 12:30

* soltanto per i modelli con segreteria telefonica incorporata



Vi preghiamo di effettuare una nuova Installazione Facile dopo aver cancellato parzialmente o completamente le vostre regolazioni personali.



10 Appendice

Dati tecnici

Compatibilità	ITU gruppo 3
Tipo di collegamento flash-richiamata	linea urbana/linea interna linea urbana (PSTN): 100 ms linea interna (PABX): 100 ms
Dimensioni del documento	larghezza: 148 - 217 mm lunghezza: 105 - 600 mm spessore: 0.05 - 0.15 mm
Massima larghezza di scansione	216 mm ± 1 mm
Risoluzione	orizzontale: 8 punti/mm (200 dpi) verticale: standard 3.85 riga/mm fine 7.7 riga/mm
Modo foto	16 tonalità di grigio (in caso di apparecchio senza segreteria telefonica incorporata) 32 tonalità di grigio (in caso di apparecchio con segreteria telefonica incorporata) - diffusione errore automatico
Regolazione contrasto	automatico
Copia	risoluzione FINE e PHOTO
Compressione dati	MH, MR
Modulazione	V29, V27ter, V21
Velocità di trasmissione	9600/7200/4800/2400 Baud
Livello di rumore	Modo operativo: <20dBA Modo di copiatura: <40dBA
Metodo di scrittura	stampante su carta termica
Carta fax	rotolo da 210/216 mm per 15/30 metri
Numero fogli inseribili	1 foglio
Commutatore fax	GIORNO/NOTTE/OROLOGIO
Dimensioni	275 x 210 x 108 mm
Peso	ca. 2 kg
Consumo	Modo operativo: ca. 3 W nel corso di una telefonata: ca. 5W invio di una pagina standard: ca. 20W ricezione di una pagina standard: ca. 35W
Alimentazione	220 - 240 V/50 - 60 Hz
Durata della registrazione	15 minuti
Emissione annuncio	si
Ambiente operativo ammesso	temperatura: 5 - 40° C umidità relativa: 15 - 85% senza condensa
Ambiente operativo raccomandato	in funzione: temperatura: 17 - 28° C umidità relativa: 20 - 80% senza condensa non allacciato alla rete (pronto per le operazioni con carta termica caricate): temperatura: 0 - 45° C umidità relativa: 15 - 85% senza condensa

Glossario

<i>Apparecchio aggiuntivo</i>	Potete utilizzare il vostro telefax con altri apparecchi aggiuntivi quali telefoni aggiuntivi (senza fili), segreterie telefoniche, ecc., che sono collegati ad un'unica linea telefonica.
<i>Carta fax</i>	Carta speciale che diventa scura con il calore.
<i>Centralino, numero di riconoscimento</i>	Solitamente tutte le grandi aziende usano dei centralini. Costituiscono una specie di rete telefonica interna. Per potersi collegare con la rete pubblica si deve comporre un numero di riconoscimento per prendere la linea.
<i>Commutatore fax, ricezione automatica e manuale</i>	Il commutatore fax analizza le chiamate che arrivano e stabilisce se si tratta di normali chiamate telefoniche o di trasmissioni di messaggi fax. Se avete selezionato la ricezione automatica, la trasmissione del messaggio fax viene ricevuta automaticamente e senza alcun segnale. Se avete selezionato il modo manuale, il commutatore fax non funziona e le trasmissioni dei messaggi fax possono essere ricevute solo premendo il tasto START.
<i>Documento</i>	Il messaggio (documenti) scritto che volete trasmettere via fax ad un altro utente.
<i>DTMF</i>	Abbreviazione per: Dual Tone Multiple Frequency. Con questo segnale potete avviare la ricezione fax da un telefono aggiuntivo dotato di selezione in multifrequenza.
<i>Messaggio</i>	Il messaggio che l'utente che chiama può lasciare, se la segreteria telefonica è accesa e se parla dopo il segnale acustico.
<i>in parallelo</i>	Secondo il paese, alla linea telefonica sono collegati più di un apparecchio di telecomunicazione nella configurazione in parallelo o in serie.
<i>Ricezione polling</i>	Si possono ricevere i documenti predisposti in un altro telefax.
<i>Identificativo</i>	Il nome e il numero di telefono dell'utente può essere immesso in quasi tutti i telefax. Questo cosiddetto identificativo viene stampato su ogni rapporto di trasmissione e compare anche sull'apparecchio dell'altro utente.
<i>Selezione decadica</i>	Il vecchio modo selettivo è la selezione decadica. A ogni tasto numerico è assegnato un certo numero di impulsi.
<i>Selezione in multifrequenza</i>	La selezione in multifrequenza è il processo selettivo più moderno. Ad ogni tasto numerico è assegnato un tono diverso.
<i>in serie</i>	Secondo il paese, alla linea telefonica sono collegati più di un apparecchio di telecomunicazione nella configurazione in parallelo o in serie.
<i>Sistema di telefoni per casa</i>	Molti privati possiedono un sistema di telefoni per casa. Un tale sistema permette di comunicare all'interno della casa, tuttavia è possibile solo attraverso un unico collegamento telefonico.
<i>Testo d'annuncio</i>	Dovete registrare un testo d'annuncio. Quando la segreteria telefonica è accesa, l'utente che chiama sente, dopo il vostro annuncio, un segnale acustico.

Indice

A

- Accensione/spengimento del modo operativo
 - Orologio 15
 - Adattatore della larghezza della carta
 - panoramica 6
 - Altoparlante
 - intensità del volume 13
 - Apparecchi aggiuntivi
 - Collegamento 8
 - Easy Link 36
 - Glossario 44
 - utilizzato con commutatore fax 14
 - Apparecchio
 - panoramica 6
 - vista 3
 - Appendice 43
 - Ascoltare
 - il testo di annuncio ¹⁾ 29
 - Ascoltare i messaggi ¹⁾ 31
 - Assistenza 37
- ### B
- Bordo per il taglio della carta
 - panoramica 6
- ### C
- Cancellazione dei dati memorizzati 22
 - Cancellazione dei messaggi ¹⁾ 31
 - Carta fax
 - Glossario 44
 - Carta termica
 - Inserimento e rimozione 8
 - Cavo a spirale per la cornetta
 - Collegamento 8
 - panoramica 6
 - Cavo di alimentazione con relativa spina
 - panoramica 6
 - Centralino (PABX)
 - Collegamento 9
 - Glossario 44
 - regolazione 9, 10
 - Codice
 - confidenziali ¹⁾ 33
 - di servizio 42
 - Riascolto a distanza ¹⁾ 34
 - Trasmissione polling 27
 - Collegamento ad un centralino (PABX) 9

- ad un sistema di telefoni per casa 9
 - alla rete di alimentazione 8
 - Collocazione 8
 - degli apparecchi di telecomunicazione aggiuntivi 8
 - del cavo a spirale alla cornetta 8
 - della cornetta al telefax 8
 - dell'apparecchio alla linea telefonica 8
 - Inserimento e rimozione della carta termica 8
 - Collocazione del telefax 8
 - Ubicazione della base dei telefoni senza fili 8
 - Commutatore fax 14
 - diverse funzioni 14
 - Glossario 44
 - Modo operativo
 - Giorno 16
 - Modo operativo Notte ²⁾ 18
 - Modo operativo Notte ¹⁾ 19
 - Modo operativo Orologio 15
 - ricezione fax: esperto 38
 - utilizzato con apparecchi aggiuntivi 14
 - Comunicazione confidenziali ¹⁾ 33
 - Configurazione/verifica dell'ora dell'OROLOGIO 15
 - Giorno 17
 - Notte ²⁾ 18
 - Notte ¹⁾ 19
 - Configurazione: in parallelo 15
 - Glossario 44
 - Configurazione: in serie 14
 - Glossario 44
 - Consumo di energia basso 3
 - Coperchio del pannello dei comandi
 - panoramica 6
 - Coperchio interno della carta
 - panoramica 6
 - Copia 36
 - Cornetta
 - Collegamento al cavo a spirale 8
 - Collegamento al telefax 8
 - panoramica 6
 - Selezione del numero senza alzare 23
- ### D
- Dati
 - Cancellazioni 22
 - Correzione 22
 - impostazione 11
 - tecnici 43
 - Disattivazione della segreteria telefonica ¹⁾ 29
 - Display/Indicazioni con segreteria
 - incorporata 5
 - freccie 6
 - senza segreteria incorporata 4
 - Diverse funzioni del commutatore fax 14
 - DMM ¹⁾
 - Freccia sul display 6
 - Documenti
 - Glossario 44
 - idonei 25
 - Inserimento corretto 25
 - Produrre una copia 36
 - trasmettere 26
 - DTMF
 - Glossario 44
 - Durata della conversazione 20
 - di registrazione ¹⁾ 30
- ### E
- Easy Link 36
 - Esclusione del microfono 24
- ### F
- Fax 25
 - inserimento corretto dei documenti 25
 - Fax: Esperto 38
 - Fax: Manuale 16
 - Fax: Normale 16
 - Fax: Rapido 16
 - Fax: Silenz. ²⁾ 18
 - Fax: Suona ²⁾ 18
 - Fessura per l'uscita dei documenti
 - panoramica 6
 - Fessura per l'uscita della carta termica
 - panoramica 6
 - Fine/Photo
 - Freccie sul display 6
 - Risoluzione 26

- Freccie sul display 6
 - Funzione
 - AIUTO 37
 - Easy Link 36
 - Installazione facile 8
 - Lista 7
 - Panoramica 7
 - vivavoce ¹⁾ 23
 - Funzioni principali 11
- ### G
- Garanzia internazionale 48
 - Giorno
 - configurazione/verifica 17
 - modo operativo 16
 - Gironale fax 27
 - Glossario 44
 - Guida per l'inserimento dei documenti
 - panoramica 6
 - Guida telefonica 21
 - come usare i tasti 22
 - correzione e cancellazione 22
 - Lista dei numeri 37
 - memorizzazione di numeri 21
- ### I
- Identificativo
 - Glossario 44
 - Imballaggio 3
 - Impostazione del volume
 - dell'altoparlante 13
 - del vostro nome 12
 - del vostro numero 12
 - delle funzionine i tasti ²⁾ 4
 - delle funzionine i tasti ¹⁾ 5
 - dell'ora e della data 11
 - intensità del volume degli squilli 13
 - Indicazioni/Display con segreteria
 - incorporata 5
 - freccie 6
 - senza segreteria incorporata 4
 - Informazioni importante 3
 - Inoltro automatico dei messaggi ¹⁾ 32
 - Inserimento corretto dei documenti 25
 - della carta termica 8
 - della segreteria telefonica ¹⁾ 29
 - Installazione 8
 - Collegamento ad un centralino (PABX) 9
 - Collegamento ad un sistema di telefoni per casa 9

¹⁾ solamente per apparecchi con segreteria incorporata

²⁾ solamente per apparecchi senza segreteria incorporata

- Collegamento alla rete di alimentazione 8
- Collegamento degli apparecchi di telecomunicazione 8
- Collegamento del cavo a spirale alla cornetta 8
- Collegamento della cornetta al telefax 8
- Collegamento dell'apparecchio alla linea telefonica 8
- Collocazione 8
- Facile 8
- Inserimento e rimozione della carta termica 8
- Ubicazione della base dei telefoni senza fili 8
- Intensità
 - del volume degli squilli 13
 - del volume dei messaggi ¹⁾ 31
- Interrompere il telefax
 - ** 36
- Intestazione
 - impostazione del vostro nome 12
 - impostazione del vostro numero 12
- L**
- Linea telefonica
 - collegamento dell'apparecchio 8
- Lingua del display e resoconti 11
- Lista dei numeri di selezione abbreviata e della rubrica telefonica 37
- Lista Funzioni 7
 - programmare la lingua 11
- Luna
 - Freccia sul display 6
- M**
- Memorizzazione
 - numeri per la selezione abbreviata 20
- Messaggi ¹⁾
 - ascoltare 31
 - Cancellazione 31
 - Glossario 44
 - Inoltro automatico 32
 - Intensità del volume 31
- Microfono
 - esclusione 24
- Migliorare la qualità dell'immagine 26
- Millennio 11
- Modo di selezione
 - decadica (impulsi) 9
 - multifrequenza (toni) 9
- Modo Fine 26, 36
- Modo operativo
 - di attesa 3
 - Giorno 16
 - Notte ²⁾ 18
 - Notte ¹⁾ 19
 - Orologio 15
- Modo operativo Giorno
 - configurazione/verifica 17
 - Freccia sul display 6
- Modo operativo Notte
 - Freccia sul display 6
- Modo operativo Notte ²⁾
 - configurazione/verifica 18
- Modo operativo Notte ¹⁾
 - configurazione/verifica 19
- Modo operativo Orologio
 - configurazione/verifica dell'ora 15
 - Freccia sul display 6
 - spegnimento/accensione 15
- Modo operativo ottimale
 - in parallelo 15
 - in serie 14
- Modo Photo 26, 36
- N**
- Nomi e numeri
 - Cancellazione 22
 - Correzione 22
 - impostazione 12
- Notte ²⁾
 - configurazione/verifica 18
 - modo operativo 18
- Notte ¹⁾
 - configurazione/verifica 19
 - modo operativo 19
- Numeri e nomi
 - Cancellazione 22
 - Correzione 22
 - impostazione 12
- O**
- Ora
 - impostazione 11
- Orologio
 - configurazione/verifica dell'ora 15
 - Freccia sul display 6
 - modo operativo 15
 - Spegnimento/accensione 15
- P**
- PABX (centralino)
 - collegamento 9
 - Glossario 44
 - regolazione 9, 10
- Panoramica
 - dell'apparecchio 6
 - delle funzioni 7
- Parallelo
 - configurazione 15
 - Glossario 44
- Parti dell'imballaggio 3
- Photo/Fine
 - Freccie sul display 6
 - Risoluzione 26
- Polling veloce 28
- Preparazione per il riascolto a distanza ¹⁾ 34
- Problemi e soluzioni 39
- Produrre la copia di un documento 36
- Programmazione
 - lingua del display e resoconti 11
 - ora e data 11
- Programmazione del vostro nome 12
- del vostro numero 12
- Q**
- Qualità dell'immagine
 - migliorare 26
- R**
- Rapporto
 - di errore 27
 - di trasmissione 27
- Registrazione ¹⁾
 - del testo di annuncio 29
 - di una conversazione 33
 - durata 30
- Regolazione
 - della durata di registrazione ¹⁾ 30
 - per apparecchi aggiuntivi - Easy Link 36
- Resoconti
 - Lingua 11
- Resoluzione
 - Fine 26, 36
 - Photo 26, 36
- Rete di alimentazione
 - Collegamento 8
- Riascolto a distanza ¹⁾ 34
 - preparare 34
- Ricezione fax
 - Easy Link - *5 36
 - esperto 38
 - in memoria 28
 - Modo operativo
 - Giorno 16
 - Modo operativo
 - Notte ²⁾ 18
- Modo operativo
 - Notte ¹⁾ 19
- Modo operativo Orologio
 - senza carta 28
- Ricezione polling 27
 - Glossario 44
- Rimozione
 - della carta termica 8
- Ripetizione selezione
 - Cancellazione delle voci 20
 - degli ultimi 5 numeri 20
- Rubrica telefonica 21
 - come usare i tasti 22
 - correzione e cancellazione 22
 - Memorizzazione di numeri con nomi 21
- S**
- Scegliere
 - tipi di segnali acustici 12
- Segnali acustici
 - scegliere 12
- Segr.: Filtro ¹⁾ 17
- Segr.: Intellig. ¹⁾ 17
- Segr.: Silenz. ¹⁾ 19
- Segr.: Suon. ³⁾ 19
- Segreteria telefonica
 - Collegamento 8
- Segreteria telefonica ¹⁾ 29
 - Ascoltare i messaggi 31
 - Cancellazione dei messaggi 31
 - Comunicazioni
 - confidenziali 33
 - Freccia sul display 6
 - Inoltro automatico dei messaggi 32
 - Inserimento/disattivazione 29
 - Intensità del volume dei messaggi 31
 - Registrazione di una conversazione 33
 - Registrazione e ascolto del testo di annuncio 29
 - Regolazione della durata di registrazione 30
 - Riascolto a distanza 34
- Selezionare la lingua 11
- Selezione abbreviata 20
 - come memorizzare un numero e un nome 20
 - come usare i tasti 21
 - correzione e cancellazione 22
 - Lista dei numeri 37

Selezione dedicata
Glossario 44

Selezione del numero
senza alzare la
cornetta 23

Selezione in multifrequenza
Glossario 44

Serie
configurazione 14
Glossario 44

Servizio Consumatori 48

Sistema di telefoni per casa
Collegamento 9
Glossario 44

Sole
Freccia sul display 6

Soluzioni di problemi 39

Spegnimento/accensione
del modo operativo
Orologio 15

T

Tasti
Impostazione delle
funzioni 2) 4
Impostazione delle
funzioni 1) 5

Tasto HELP 37

Telefonare 20
la durata della
conversazione 20
Registrazione di una
conversazione 1) 33

Telefono aggiuntivo
Collegamento 8
Trasferimento
chiamata 24

Telefono senza fili
Collegamento 8
Ubicazione della base 8
utilizzato con
commutatore fax 14

Testo d'annuncio 1)
Glossario 44

Tipi di segnali acustici 12

Trasferimento chiamata
*0 36
da un telefono aggiuntivo
al fax 24
dall'apparecchio fax a un
telefono aggiuntivo 24

Trasmettere un
documento 26

Trasmettere un messaggio
fax 25
Documenti idonei 25

Trasmissione fax
a sottoindirizzi 28

U

Ubicazione della base dei
telefoni senza fili 8

Ulteriori funzioni 36

V

Vano portacarta
panoramica 6

Vassoio per l'inserimento
dei documenti
panoramica 6

Verifica/configurazione
dell'ora
dell'OROLOGIO 15
Giorno 17
Notte 2) 18
Notte 1) 19

Vista dell'apparecchio 3

Vivavoce 1) 23

Volume degli squilli
intensità 13

Volume dell'altoparlante
intensità 13

Garanzia internazionale Philips

Caro Cliente,

Grazie per aver acquistato questo prodotto Philips, progettato e realizzato secondo i più elevati standard di qualità. La durata della garanzia Philips è di 12 mesi (dall'acquisto del prodotto), e copre la sostituzione gratuita dei ricambi e la prestazione di manodopera. La garanzia internazionale Philips, allo scopo di tutelare i diritti del consumatore, integra le norme nazionali di garanzia con quelle valide nel paese di acquisto.

La garanzia è valida purché il prodotto sia trattato in modo appropriato secondo le istruzioni d'uso e venga presentato un documento fiscale rilasciato dal rivenditore autorizzato, con: la data di acquisto, la descrizione del prodotto, il modello, il numero di matricola, il nome e l'indirizzo del rivenditore.

La garanzia Philips non è valida nei seguenti casi:

- I documenti sono stati alterati o resi illeggibili.
- Il modello e/o il numero di matricola del prodotto sono stati alterati, cancellati, rimossi o resi illeggibili.
- La riparazione o eventuali modifiche sono state effettuate da personale non autorizzato.
- Negligenza o trascuratezza nell'uso (mancata osservanza delle istruzioni per il funzionamento dell'apparecchio a causa di fulmini, acqua o fuoco), errata installazione, danni da trasporto ovvero di circostanze che, comunque, non possono farsi risalire a difetti di fabbricazione dell'apparecchio.

Non sono inoltre coperti dalla garanzia i prodotti modificati o adattati per la ricezione di trasmissioni al di fuori del paese per il quale sono stati progettati e costruiti, approvati e/o autorizzati o per qualsiasi danno provocato da queste modifiche.

Nel caso in cui il prodotto non funzioni correttamente o sia difettoso, si prega contattare il vostro rivenditore o il Centro Assistenza Tecnica Autorizzato di zona (consultare l'elenco telefonico della provincia alla voce Philips Service).

Si raccomanda di leggere attentamente le istruzioni d'uso prima di interpellare il Rivenditore o il Centro di Assistenza. Per ulteriori informazioni si consiglia di scrivere o telefonare a:

per l'Italia:

Servizio Consumatori Philips
Piazza IV Novembre, 3
20124 Milano
ITALIA

Telefono: +39 167 82 00 26 (linea verde)
Fax: +39 2 675 22 660

per la Grecia:

Philips Consumer Communication
25 Martinou Nr. 15
177 78 Tavros
Athens
GREECE

Telefono: +30 31 548146
Fax: + 30 31 547762

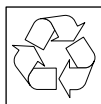

Il logo della Comunità Europea conferma che il prodotto risponde alle norme vigenti dell'Unione Europea.

Questo manuale d'istruzioni per l'uso è stato stampato su carta riciclata sbiancata senza cloro in conformità agli standard più avanzati riguardanti il rispetto dell'ambiente.

La confezione di cartone e il cartone che protegge il vostro apparecchio lateralmente sono ricavati dalla carta riciclata e possono essere a loro volta riciclati come carta usata; in conformità alle norme vigenti nel vostro paese, le pellicole di plastica devono essere destinate al riciclaggio o smaltite con i rifiuti.

Questo apparecchio elettronico contiene materiale riciclabile. Al termine della vita utile dell'apparecchio informatevi sulle norme vigenti nel vostro paese in materia di riciclaggio.

Salvo errori involontari o modifiche tecniche.

© 1998