

swissvoice

DP550

Schnurloses DECT-Telefon
mit Anrufbeantworter



Willkommen bei Swissvoice

Das Swissvoice DP550 ist ein Telefon zum Anschluss an das analoge Telefonnetz oder an analoge Nebenstellen von Telefonanlagen und Internettelefonie-Adaptoren.

Nehmen Sie sich etwas Zeit, um diese Bedienungsanleitung aufmerksam zu lesen und um die umfangreichen Funktionen Ihres Swissvoice DP550 kennen und nutzen zu lernen.

Falls Sie Hilfe brauchen ...

Sie erreichen die Hotline montags bis freitags von 9.00 bis 18.00 Uhr unter der Rufnummer **0180 50 10 880**. Hierbei entstehen Verbindungskosten von 0,14 EUR / Min. aus dem Festnetz der Deutschen Telekom bei Drucklegung / ggf. abweichende Kosten aus den Mobilfunknetzen.

Inhaltsverzeichnis

Allgemeines	4
Umgang mit dem Telefon	5
Bestimmungsgemäße Verwendung/Konformitätserklärung	5
Sicherheitshinweise	5
Entsorgungshinweis (Umweltschutz)	6
Lieferumfang	6
Tasten und Anzeigen	7
Mobilteil	7
Basisstation	9
Inbetriebnahme	10
Aufstellort	10
Anschluss der Basis	11
Akku einlegen	11
Umgang mit dem Akku	11
Akku laden	12
Anzeige des Ladezustands	12
Warnhinweise für Akkus und Ladegeräte	13
Ruhezustand / Standby-Modus	13
Reichweitenanzeige	13
Telefonieren	14
Extern anrufen	14
Wählen mit Wahlvorbereitung	14
Anruf entgegennehmen	15
Hörer- / Freisprechlautstärke einstellen	15
Freisprechen	15
Mikrofon ausschalten (Stummschaltung / Mute)	16
Wahlpause einfügen	16
Flashsignal (Rückfrage)	16
Tastensperre ein-/ausschalten	16
Mobilteil-Tonruf ein-/ausschalten	17
Mobilteil suchen (Paging)	17
Intern telefonieren	17

Komfortfunktionen19
Komfortfunktionen extern19
Komfortfunktionen intern19
Wahlwiederholung / Anrufliste / Telefonbuch21
Wahlwiederholungsliste21
Anrufliste21
Telefonbuch22
Uhrzeit/Alarm24
Datum/Uhrzeit einstellen24
Alarm einstellen/ausschalten24
Einstellungen Mobilteil25
Audioeinstellung25
Tonrufeinstellung25
Rufton einstellen25
Sprache einstellen26
Mobilteilnamen einstellen26
Displaykontrast einstellen26
Automatische Rufannahme einstellen26
Rufnummersperre einstellen27
SOS-Nummer einstellen27
Basisstation auswählen27
Mobilteil auf Werkseinstellungen zurücksetzen28
Einstellungen Basisstation28
Mobilteil löschen28
Tonrufeinstellungen Basis vornehmen28
Wahlverfahren einstellen29
Flashzeit einstellen/R-Taste29
PIN-Code ändern29
Basis auf Werkeinstellungen zurücksetzen29
ECO PLUS einschalten30
Mobilteile an-/abmelden31
Mobilteil anmelden31
Mobilteil abmelden31

Anrufbeantworter32
Allgemein32
Bedienungsmöglichkeiten an der Basis33
Anrufbeantworter ein- und ausschalten vom Mobilteil33
Ansagetext aufsprechen33
Ansagetext anhören33
Eigenen Ansagetext löschen34
Nachrichten anhören / einzelne Nachrichten löschen34
Alle alten Nachrichten löschen35
Memo aufnehmen35
Gespräch vom Anrufbeantworter übernehmen35
Anrufbeantworter einstellen35
Fernabfrage/Fernbedienung36
Verwendung am analogen Port von Internettelefonie-Adapttern37
Anhang38
Übersicht Menü38
Technische Daten40
Auslieferungszustand41
Pflege41
Service und Gewährleistung42
Konformitätserklärung und Hersteller43

Allgemeines

Die DECT-Technologie bietet Ihnen alle Vorteile drahtloser digitaler Telefonie. Diese Funkübertragungstechnik ist gegen Störungen, Abhören und Eindringen von außen besser geschützt.

Außerdem verfügt Ihr Telefon über viele komfortable Merkmale, wie z. B. das Telefonbuch, die Anruferliste, die Rufnummernanzeige, verschiedene Klingeltöne und viele weitere praktische Funktionen.

Ihr schnurloses Telefon verfügt über die neueste Technologie ECO PLUS zur Strahlungsreduzierung. Ist das Telefon im Ruhezustand, wird das Aussenden von Funkwellen seitens der Basis völlig abgeschaltet. Dabei kann das Mobilteil sich außerhalb oder in der Basis befinden.

Im Telefonbetrieb reduziert die Basis und gleichzeitig das Mobilteil die Sendeleistung auf das minimal erforderliche Maß, solange der Abstand zwischen Mobilteil und Basis nicht zu groß ist.

Durch die Verwendung moderner Schaltnetzteile und Dank einer optimalen Abstimmung der einzelnen elektrischen Komponenten, ist der Stromverbrauch dieses DECT-Telefons auf ein Minimum reduziert - dies spart Energie und schont die Umwelt.

Der hier beschriebene Funktionsumfang ist u. U. nur bei fachgerechter Installation und Einrichtung des gesamten Telefonsystems vollständig nutzbar. Für einige Funktionen ist die Freischaltung entsprechender Dienste beim Netzbetreiber erforderlich.

Wir entwickeln unsere Produkte ständig weiter. Änderungen können auftreten, ohne dass dies zuvor angekündigt wurde.

Die vorliegende Bedienungsanleitung kann ohne vorherige Mitteilung abgeändert werden. Es gilt die aktuelle Software-Version. Für Fehler und Auslassungen in dieser Anleitung wird nicht gehaftet.

Umgang mit dem Telefon

Bestimmungsgemäße Verwendung/Konformitätserklärung

Dieses Gerät ist für die Anschaltung an ein analoges Telefonnetz geeignet und ausschließlich für das Telefonieren in Wohn- und Geschäftsbereichen zu benutzen. Jede andere Verwendung gilt als nicht bestimmungsgemäß. Eigenmächtige Veränderungen oder Umbauten sind nicht zulässig. Öffnen Sie das Gerät in keinem Fall selbst und führen Sie keine eigenen Reparaturversuche durch.

Dieses Produkt kann in allen EU-Mitgliedsstaaten an einem analogen Telefonanschluss betrieben werden.

Das CE-Zeichen auf dem Produkt bestätigt seine Konformität zu den technischen Richtlinien zur Benutzersicherheit und elektromagnetischen Verträglichkeit.

Die Konformitätserklärung ist unter <http://www.swissvoice.de> im Internet einzusehen.

Sicherheitshinweise

- Lesen Sie bitte die Bedienungsanleitung, bewahren Sie sie gut auf und geben Sie sie immer mit, wenn Sie das Gerät an Dritte weitergeben.
- Öffnen Sie nicht das Gerät.
- Vermeiden Sie, dass das Gerät direkter Sonnenbestrahlung oder anderen Wärmequellen ausgesetzt ist.
- Installieren und benutzen Sie das Gerät nicht in explosionsgefährdeten Räumen.
- Schützen Sie das Gerät vor Nässe, starkem Staub, aggressiven Flüssigkeiten und Dämpfen.
- Setzen Sie das Gerät nicht elektromagnetischen Feldern (Elektromotoren, Haushaltsgeräten) aus. Die Sprachqualität könnte beeinträchtigt werden.
Vermeiden Sie einen Standort in unmittelbarer Nähe von Radio-, TV- und Videogeräten.
- Schließen Sie das Anschlusskabel des Gerätes nur an die dafür bestimmte Telefonsteckdose an.
- Telefonieren Sie nie in der unmittelbaren Nähe von Wasser.
- Reinigen Sie das Gerät mit einem weichen, leicht feuchten oder antistatischen Tuch.
- Verwenden Sie zum Reinigen keine Reinigungsmittel und keine chemischen Substanzen.
- Betreiben Sie das Gerät nur im Temperaturbereich von + 5 °C bis ca. + 35 °C.

Entsorgungshinweis (Umweltschutz)



Am Ende der Lebensdauer des Produkts darf dieses Produkt nicht mit dem normalen Hausmüll entsorgt werden. Geben Sie es bei einer Sammelstelle für die Aufbereitung von elektrischen und elektronischen Geräten ab. Das Symbol am Produkt, in der Gebrauchsanweisung und/oder Verpackung weist Sie darauf hin.

Mit der Wiederverwertung einiger Teile oder Rohmaterialien aus gebrauchten Produkten liefern Sie einen wichtigen Beitrag zum Umweltschutz.

Wenden Sie sich bitte an Ihre Stadt-/Gemeinde-Verwaltung, wenn Sie weitere Informationen über die Sammelpunkte in Ihrer Umgebung benötigen.



Die Akkus entsorgen Sie beim batterievertreibenden Handel sowie bei zuständigen Sammelstellen, die entsprechende Behälter bereit stellen.



Verpackungsmaterialien entsorgen Sie entsprechend den lokalen Vorschriften.

Lieferumfang

Überprüfen Sie den Inhalt der Verpackung auf Vollständigkeit:

- 1 Basisstation mit digitalem Anrufbeantworter
- 1 Mobilteil
- 1 Akkupack NiMH, 2,4 V, 500 mAh
- 1 Steckernetzteil
- 1 Telefonanschlusskabel TAE-F
- 1 Bedienungsanleitung
- 1 Beiblatt Gewährleistung und Reparatur

Tasten und Anzeigen

Mobilteil

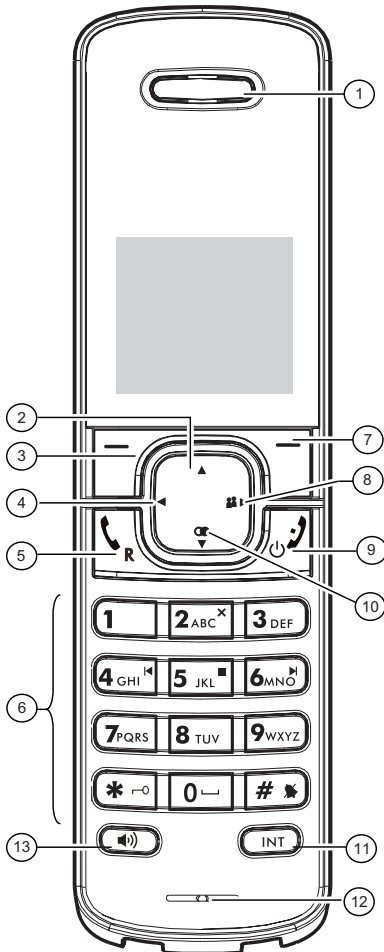











- 1 Hörkapsel
- 2 Pfeiltaste ▲
In Menüs und Listen: Aufwärts blättern
Im Gespräch: Lautstärke erhöhen
- 3 Linker Softkey
Im Ruhezustand: Menü öffnen
In Menüs: Bestätigen einer Auswahl
Im Gespräch: Mikrofon ein-/ausschalten
- 4 Pfeiltaste ◀
Bei Eingaben: Cursor nach links bewegen
- 5 Verbindungstaste
- Gespräch beginnen („Hörer abnehmen“)
- Gespräch annehmen
- Anrufbeantworter-Gespräch übernehmen
- 6 Alphanumerische Tastatur
(Besondere Funktionen: siehe umseitig)
- 7 Rechter Softkey
Im Ruhezustand: Telefonbuch öffnen
In Menüs: Eine Ebene zurück
Bei Eingaben/Wahlvorbereitung:
Kurzer Tastendruck: Letztes Zeichen löschen
Langer Tastendruck: Alle Zeichen löschen
- 8 Pfeiltaste ▶ 👤
Im Ruhezustand: Anrufliste öffnen
Bei Eingaben: Cursor nach rechts bewegen
- 9 Beenden-Taste
- Gespräch beenden („Hörer auflegen“)
In Menüs: Zurück zum Ruhezustand
Im Ruhezustand: Langer Tastendruck zum Ausschalten des Mobilteils
Wenn Mobilteil ausgeschaltet: Langer Tastendruck zum Einschalten des Mobilteils
- 10 Pfeiltaste ▼ 🔌
Im Ruhezustand: Wahlwiederholung öffnen
In Menüs und Listen: Abwärts blättern
Im Gespräch: Lautstärke verringern
- 11 Intern-Taste
- 12 Mikrofon
- 13 Freisprechtaste (Lautsprecher ein/aus)

Besondere Funktionen einiger Tasten

- *-Taste
 - im Ruhezustand: Langer Tastendruck Tastensperre ein/aus
 - bei Eingaben: Langer Tastendruck zum Umschalten des Zeichensatzes
 - während Gespräch/Wahlvorgang: Temporäres Umschalten auf MFV (Tonwahl) wenn IWV (Impulswahl) als Wahlverfahren eingestellt ist
- #-Taste
 - im Ruhezustand: Langer Tastendruck zum Ausschalten des Tonrufs
 - bei Eingaben: Langer Tastendruck zum Umschalten zwischen Groß- und Kleinschreibung
- 0
 - bei Wahlvorbereitung/Rufnummerneingabe: Langer Tastendruck zur Eingabe einer Wahlpause (P)
- Verbindungstaste
 - im Verbindungszustand: Flashtasten-Funktion

Displayanzeigen

-  Anzeige des aktuellen Akkuladezustands
-  Leitungsbelegungsanzeige
-  Freisprechmodus aktiviert
-  Anrufbeantworter ist eingeschaltet
-  Anzeige bei aktivierter Alarmzeit (Blinkt bei Erreichen der Alarmzeit)
-  Rufton am Mobilteil ausgeschaltet (Ruhe vor dem Telefon)
-  Empfangsanzeige (ein = Mobilteil in Reichweite der Basis; blinkt = Mobilteil außer Reichweite oder Mobilteil ist nicht an der Basis angemeldet)
-  Tastensperre aktiviert
-  Interngespräch
-  Mitteilung in der Sprachbox Ihres Netzbetreibers (netzbetreiberabhängig)

Basisstation

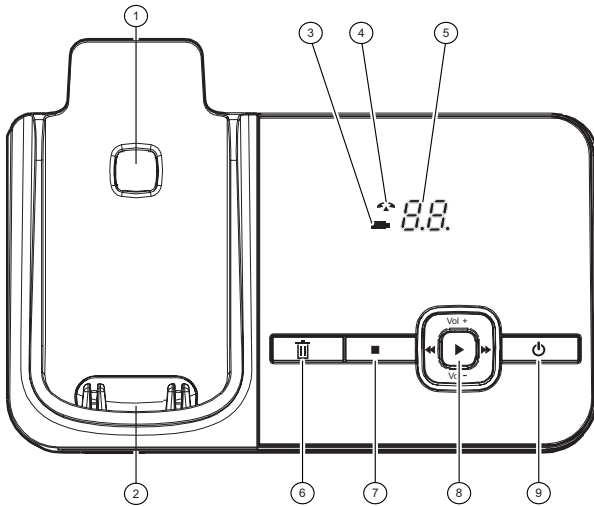

- 1 Paging- /Anmeldetaste
- 2 Ladekontakte Basis
- 3 Ladekontrolleuchte
- 4 Leitungsbelegungsanzeige
- 5 7-Segment-LCD-Display für Anrufbeantworter
- 6 Löschtaste
- 7 Stopptaste
- 8 Kombitaste für Anrufbeantworter:
 - ▶: Nachrichten abspielen
 - VOL+: Lautstärke erhöhen
 - VOL-: Lautstärke verringern
 - ◀◀: Zurück zum Anfang der aktuellen Nachricht bzw. zur letzten Nachricht
 - ▶▶: Vorwärts zur nächsten Nachricht
- 9 Anrufbeantworter ein-/ausschalten

Anschlussbuchsen

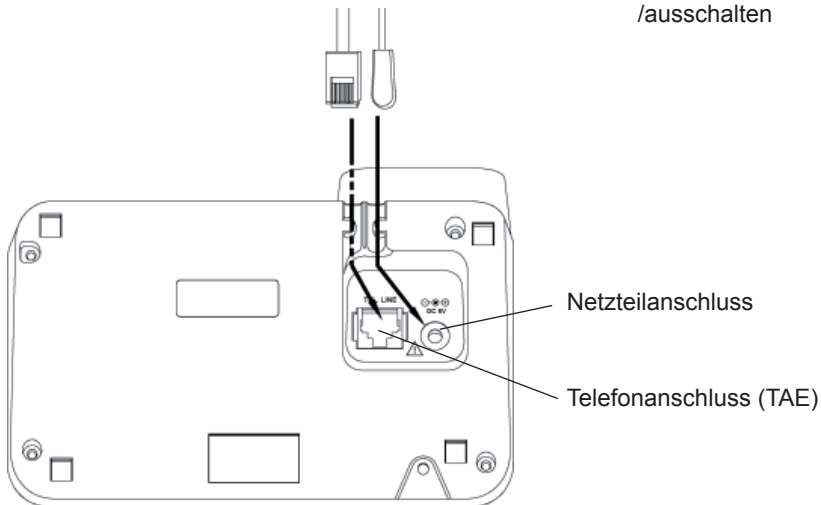

Inbetriebnahme

Aufstellort

Ihr Telefon wird für normale Gebrauchsbedingungen gefertigt. Die heutigen Möbel sind mit einer unübersehbaren Vielfalt von Lacken und Kunststoffen beschichtet und werden mit unterschiedlichsten Pflegemitteln behandelt. Es ist daher nicht auszuschließen, dass manche dieser Stoffe Bestandteile enthalten, die die Kunststofffüße des Telefons angreifen und erweichen. Die so durch Fremdstoffe veränderten Gerätefüße können u. U. auf der Oberfläche der Möbel unliebsame Spuren hinterlassen.

Der Hersteller kann aus verständlichen Gründen für diese Schäden nicht haften. Verwenden Sie daher bitte - besonders bei neuen oder mit Lackpflegemitteln aufgefrischten Möbeln - für Ihr Telefon eine rutschfeste Unterlage.

Für die bestmögliche Reichweite empfehlen wir einen zentralen Aufstellungsort der Basisstation im Mittelpunkt Ihres Aktionsradius. Vermeiden Sie die Aufstellung in Nischen, Kammern und hinter Stahltüren.

Die maximale Reichweite zwischen der Basisstation und dem Mobilteil beträgt ca. 300 Meter. In Gebäuden ist die Reichweite in der Regel geringer als im Freien. Durch geringfügige Bewegung aus dem Funkschatten wird die gewohnte Übertragungsqualität wieder erreicht. Bei Überschreiten der Reichweite wird die Verbindung getrennt, wenn Sie nicht innerhalb von zehn Sekunden in den Reichweitenbereich zurückkehren.

Installieren Sie die Basis an einem staubfreien Ort, an dem die relative Luftfeuchtigkeit und Temperatur innerhalb der in den technischen Daten angegebenen Werte für den Betrieb elektrischer Geräte liegen und an dem die Basis vor Schmutz- und Spritzwasser geschützt ist. Schützen Sie die Basis außerdem vor direktem Sonnenlicht und anderen starken Wärmequellen. Stellen Sie die Basis mindestens einen Meter entfernt von anderen elektronischen Geräten auf, die starke Störungen verursachen können (z. B. Elektromotoren, PCs, Klimaanlage, TV-, Video-, Sat- und Haushaltsgeräten; usw.). Stellen Sie sicher, dass sich die Telefonanschlussdose und die 230 V Steckdose in nächster Nähe befinden und stellen Sie die Basis so hoch wie möglich auf, um das bestmögliche Sendesignal zu erhalten.

Anschluss der Basis

Legen Sie nichts auf den Netz- und Telefonkabeln ab und platzieren Sie die Basis so, dass niemand auf herumliegende Kabel treten kann. Sollten die Kabel beschädigt oder durchgescheuert sein, kontaktieren Sie sofort Ihren Fachhändler.

Das eingesteckte Netzteil muss stets zugänglich sein. Versperren Sie den Zugang nicht mit Möbeln oder anderen Gegenständen.



Verwenden Sie nur das mitgelieferte Original-Steckernetzteil.

Akku einlegen

Bevor Sie Ihr Telefon in Betrieb nehmen können, müssen Sie das mitgelieferte NiMH-Akkupack einlegen.

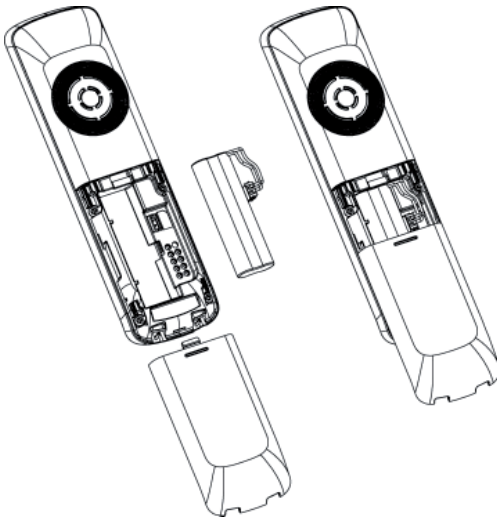

- Schieben Sie die Akkufachabdeckung wie aus der Skizze ersichtlich vom Mobilteil ab.
 - Legen Sie das Akkupack in das Akkufach und stellen Sie die Steckverbindung her. Der Stecker ist bei „normaler“ Behandlung verpolungssicher.
- Wenden Sie keine Gewalt an!**
- Schieben Sie die Akkufachabdeckung in entgegengesetzter Richtung wieder auf das Mobilteil, bis sie einrastet.

Umgang mit dem Akku



Verwenden Sie nur das mitgelieferte Akkupack oder Akkupacks gleichen Typs. Eine falsche Polarität des Akkupacks kann das Telefon beschädigen.

Halten Sie Akkus von Kindern fern.

Schließen Sie Akkus nicht kurz.

Werfen Sie Akkus nicht ins Feuer.

Akku laden

Vor dem ersten Gebrauch sollten Sie den Akku über einen Zeitraum von mindestens 15 Stunden voll aufladen.





Um den Akku zu laden, stellen Sie das Mobilteil in die Basisstation. Sie hören zur Bestätigung einen Quittungston. Lassen Sie das Mobilteil vor dem ersten Gebrauch mindestens 15 Stunden laden, andernfalls könnte die Leistungsfähigkeit des Akkus vorübergehend verringert sein. Die volle Leistungsfähigkeit erreicht der Akku nach einigen kompletten Lade- und Entladevorgängen.

Laden Sie den Akku nach Möglichkeit erst dann, wenn er fast vollständig entladen ist (ein oder keine Balken im Ladeanzeigesymbol). Dies verhilft dem Akku zu einer möglichst langen Lebensdauer. Bei zu schwachem Ladezustand des Akkus ertönt ein Warnsignal.



Leere Akkus dürfen nicht in den Hausmüll gegeben werden. Entsorgen Sie diese umweltgerecht bei einer Batterie-Sammelstation, im Fachhandel oder bei Ihrem kommunalen Entsorgungsträger (Wertstoffhof).

Anzeige des Ladezustands

-  Akku voll geladen
-  Akku zu 2/3 geladen
-  Akku zu 1/3 geladen
-  Akku leer, aufladen

Um die volle Akkuleistungsfähigkeit zu erhalten, laden Sie den Akku wenn möglich immer nur, wenn er komplett entladen ist und nehmen Sie das Mobilteil erst dann aus der Ladestation, wenn die nötige Zeit für eine vollständige Aufladung vergangen ist. Verliert der Akku mit der Zeit die volle Leistungsfähigkeit, versuchen Sie sie so lange zu entladen (durch normale Telefonnutzung), bis sich das Mobilteil automatisch ausschaltet. Dann lassen Sie das Mobilteil für 15 Stunden ohne Unterbrechung in der Ladestation. Wenn die Akkuleistungsfähigkeit nicht höher wird, tauschen Sie den Akku aus.

Warnhinweise für Akkus und Ladegeräte



Verletzungsgefahr

- Schließen Sie die Akkupole nicht kurz.
- Werfen Sie die Akkus niemals ins Feuer.
- Verwenden Sie nur originale Akkus.
- Laden Sie die Akkus ausschließlich in der Basis/Ladestation Ihres Telefons.
- Setzen Sie die Akkus nicht Temperaturen unter 0° C oder über 40° C aus und laden Sie sie nicht außerhalb eines Temperaturbereichs von +15° C bis +35° C.

Ruhezustand / Standby-Modus

Der Standby-Modus ist die Anzeige, die immer nach dem Einschalten des Mobilteils erscheint. Befindet sich das Telefon im Standby-Modus, zeigt das Display die aktuelle Uhrzeit, den Namen und die Nummer des Mobilteils an. Sie können Anrufe einleiten und empfangen. Durch Drücken des Softkeys **Menü** gelangen Sie in das Hauptmenü. Eine Übersicht der Menüpunkte finden Sie im Anhang.

Reichweitenanzeige

Leuchtet das Signalstärkesymbol konstant, befindet sich das Mobilteil im Sendebereich der Basis. Je mehr Balken im Display sichtbar sind, desto besser ist die Funkverbindung. Wenn Sie zu weit von der Basis entfernt sind, kann das Mobilteil durch das zu schwache Funksignal nicht mehr korrekt auf die Telefonleitung zugreifen. In diesem Fall können Sie keine Gespräche mehr einleiten oder entgegennehmen. Das Signalstärkesymbol blinkt, im Display erscheint **SUCHE**. Begeben Sie sich umgehend näher zu Ihrer Basisstation.

Telefonieren

Sie können Rufnummern mit bis zu 32 Ziffern wählen, die im Display angezeigt werden. Ist die Nummer länger als 6 Ziffern, werden die ersten 6 Ziffern verkleinert und nach oben geschoben. Ist die Nummer länger als 12 Ziffern, werden diese erneut verkleinert und nach oben geschoben. Ist die Nummer länger als 24 Ziffern, werden die Ziffern der unteren Reihe nach links verschoben. Anrufe können Sie wie nachfolgend beschrieben einleiten.

Extern anrufen

- Drücken Sie die **Verbindungstaste**. Sie hören das Freizeichen.
- Geben Sie die gewünschte Rufnummer ein.
- Die Gesprächsdaueranzeige startet (im Display nach ca. 5 Sekunden sichtbar).
- Um das Gespräch zu beenden, drücken Sie die **Beenden-Taste** oder stellen das Mobilteil zurück in die Basis.

Wählen mit Wahlvorbereitung

Diese Prozedur ist komfortabler, weil Sie die eingegebene Rufnummer überprüfen und ggf. korrigieren können, bevor sie gewählt wird.

- Geben Sie eine Rufnummer ein. Überprüfen Sie die Rufnummer auf dem Display.
- Zur Korrektur einer eingegebenen Rufnummer betätigen Sie den Softkey **Lösche**, um die jeweils letzte Ziffer zu löschen und die Nummer zu korrigieren.
- Um eine zu löschende Ziffer direkt auszuwählen, bewegen Sie mit ◀/▶ den Cursor hinter die zu löschende Ziffer.
- Zum Löschen aller Ziffern halten Sie den Softkey **Lösche** für ca. 2 Sekunden gedrückt.
- Um eine Wahlpause einzufügen, halten Sie die Taste **0** gedrückt, bis an der gewünschten Stelle der Nummer ein **P** erscheint.
- Ist die Rufnummer korrekt, drücken Sie zum Verbindungsaufbau die **Verbindungstaste**.

Anruf entgegennehmen

Wenn ein Ruf eingeht, klingelt das Mobilteil und die Basis. Kann der eingehende Anruf identifiziert werden, (d. h. Informationen des Anrufers werden von dessen Netzbetreiber übertragen, ohne dass der Anrufer dies unterdrückt) können Sie die Anrufernummer auf dem Display sehen. Wurde die Rufnummer des Anrufers vorab im Telefonbuch eingetragen, sehen Sie den Namen des Anrufers.

Wenn das Telefon klingelt, können Sie:

- den Ruf durch Drücken der **Verbindungstaste** oder der **Freisprechtaste** entgegennehmen. Im Display erscheint nach ca. 5 Sekunden die Gesprächsdaueranzeige.
- Um das Gespräch zu beenden, drücken Sie die **Beenden-Taste** oder stellen das Mobilteil zurück in die Basis.

Hinweis

Die Identifizierung des Anrufers (Anzeige der ankommenden Rufnummer) ist ein Service des Netzbetreibers. Ihr Gesprächspartner kann seinerseits die Übertragung seiner Rufnummer sperren lassen oder unterdrücken.

Hörer- / Freisprechlautstärke einstellen

Sie können während eines Gesprächs die Lautstärke in 5 Stufen einstellen (bei Hörerbetrieb -> Hörerlautstärke, bei Freisprechen -> Lautsprecherlautstärke).

Die Einstellungen sind getrennt voneinander und bleiben auch nach Ende des Gespräches gespeichert.

Freisprechen

Mit dieser Funktion können Sie telefonieren, ohne das Mobilteil in die Hand nehmen zu müssen. Sie können die Freisprechfunktion beim Verbindungsaufbau, zur Gesprächsannahme oder während eines Gespräches (**Freisprechtaste** drücken) aktivieren.

- Drücken Sie die **Freisprechtaste**, im Display erscheint das Symbol  .
- Zum Deaktivieren der Freisprechfunktion drücken Sie die **Freisprechtaste** erneut, das Lautsprechersymbol erlischt.
- Sie können das Gespräch normal fortsetzen oder durch Drücken der **Beenden-Taste** beenden.

Mikrofon ausschalten (Stummschaltung / Mute)

Während eines Telefonats können Sie das Mikrofon zeitweise ausschalten. Dies erlaubt Ihnen ein Gespräch mit einer sich im Raum befindlichen Person zu führen, ohne dass der Telefongesprächspartner mithören kann. Umgekehrt können Sie den Telefongesprächspartner aber weiterhin hören.

Mikrofon stumm schalten

- Drücken Sie während des Gesprächs den Softkey **Stumm**; im Display erscheint **Mikrofon aus**.

Mikrofon wieder einschalten

- Drücken Sie den Softkey **Mik.an**; **Mikrofon aus** erlischt. Sie können Ihr Gespräch normal weiterführen.

Wahlpause einfügen

Bei der Wahlvorbereitung ist die Eingabe einer Wahlpause bei interaktiven Telefonsystemen, wie z. B. Telefonbankingsystemen, nützlich. Eine Pause entspricht dabei einer Wahlunterbrechung von ca. 3 Sekunden.

- Um eine Wahlpause einzufügen, drücken Sie die Taste **0** so lange, bis an der gewünschten Stelle der Nummer ein **P** erscheint.

Flashsignal (Rückfrage)



Diese Taste wird im Zusammenhang mit speziellen Diensten (z. B. Anklopfen, Makeln, Konferenz usw.) genutzt, welche an Ihrem Telefonanschluss zur Verfügung stehen. Für weitere Informationen wenden Sie sich bitte an Ihren Netzbetreiber. Ist das Telefon als Nebenstelle einer Telefonanlage angeschlossen, können Sie die Taste **R** (= Verbindungstaste) zusätzlich (z. B. zum Vermitteln) nutzen.

- Um ein Gespräch zu vermitteln oder um die o.g. speziellen Funktionen zu nutzen, drücken Sie die Taste **R** (= Verbindungstaste) während die Leitung belegt ist.
- Im Display erscheint ein **R**.
- Funktioniert die Taste **R** nicht korrekt, müssen Sie die Flashzeit ändern.

Tastensperre ein-/ausschalten



Diese Funktion verhindert ein ungewolltes Auslösen von Tastenfunktionen während eines Transports eines Mobilteils. Ist die Tastensperre aktiviert, sind alle Tasten außer der Sterntaste ***** gesperrt. Sie können jedoch einen eingehenden Anruf entgegenneh-

men und auch wieder beenden. Außerdem ist das Wählen einer der gespeicherten Notrufnummern (s. Seite 27) möglich.

- **Tasten sperren:** Halten Sie die *****-Taste gedrückt, bis im Display das Symbol  erscheint.
- **Tasten entsperren:** Halten Sie die *****-Taste gedrückt, bis im Display das Symbol  erlischt. Die Tastatur ist wieder freigegeben.



Mobilteil-Tonruf ein-/ausschalten

Sie können den Tonruf an Ihrem Mobilteil mit der Raute-Taste # oder auch über das Menü ausschalten.

- **Tonruf ausschalten:** Halten Sie die **#**-Taste gedrückt, bis im Display das Symbol  erscheint.
- **Tonruf wieder einschalten:** Halten Sie die **#**-Taste gedrückt, bis im Display das Symbol  erlischt.

Mobilteil suchen (Paging)

Sie können das Mobilteil von der Basis mit einem speziellen Klingelton rufen lassen. Dies ist sinnvoll, um ein verlegtes Mobilteil zu finden oder den Benutzer zu rufen, der das Mobilteil gerade bei sich trägt.

- **Pagingsignal senden:** Pagingtaste  an der Basis kurz drücken. Alle an der Basis angemeldeten Mobilteile klingeln und im Display erscheint **PAGING**.
- **Pagingsignal beenden:** Erneut die Pagingtaste  oder eine beliebige Taste am Mobilteil drücken. Drücken Sie den Softkey **Ruhe**, bleibt das Signal bestehen, nur der Rufton wird abgeschaltet.

Intern telefonieren

Interne Gespräche, Vermitteln und Konferenzgespräche sind nur möglich, wenn mehrere Mobilteile angemeldet sind. Ist dies nicht der Fall, wird im Display **Nicht verfügbar** angezeigt.

- Drücken Sie die Taste **INT**. Sind zwei Mobilteile angemeldet, wird das andere Mobilteil sofort gerufen. Bei mehreren angemeldeten Mobilteilen werden deren

interne Nummern angezeigt (z. B. 2 3 4). Wählen Sie mit den Pfeiltasten ◀/▶ das gewünschte Mobilteil aus und drücken Sie **Wählen**. Wählen Sie „9“ werden alle angemeldeten gleichzeitig gerufen.

- Zum Beenden drücken Sie die **Beenden-Taste**.

Komfortfunktionen

Komfortfunktionen extern

Die von den Netzbetreibern angebotenen externen Komfortfunktionen wie z. B. Anklopfen, Makeln, Rückfrage, Dreierkonferenz, etc. können Sie durch Drücken der Taste **R** (= Verbindungstaste) nutzen. Nähere Informationen darüber erhalten Sie bei Ihrem Netzbetreiber.

Komfortfunktionen intern

Gespräch intern vermitteln

Haben Sie mehr als ein Mobilteil an der Basis angemeldet, können Sie ein externes Gespräch an ein weiteres angemeldetes Mobilteil vermitteln.

- Sie führen ein externes Gespräch und wollen dieses intern an ein anderes Mobilteil übergeben.
- Drücken Sie die Taste **INT**. Sind zwei Mobilteile angemeldet, wird das andere Mobilteil sofort gerufen. Bei mehreren angemeldeten Mobilteilen werden deren interne Nummern angezeigt (z. B. 2 3 4). Wählen Sie mit den Pfeiltasten ◀/▶ das gewünschte Mobilteil aus und drücken Sie **Wählen**. Das externe Gespräch wird gehalten.
- Sobald der Gerufene abnimmt, können Sie ihn über den externen Anruf informieren.
- Zum Übergeben des Gesprächs drücken Sie die **Beenden-Taste**.

Rückfrage/Makeln

Mit dieser Funktion können Sie zwischen zwei Gesprächen hin- und herschalten, um mit jedem der beiden Gesprächspartner allein zu sprechen.

- Sie führen ein externes Gespräch ...
- Drücken Sie die Taste **INT**. Sind zwei Mobilteile angemeldet, wird das andere Mobilteil sofort gerufen. Bei mehreren angemeldeten Mobilteilen werden deren interne Nummern angezeigt (z. B. 2 3 4). Wählen Sie mit den Pfeiltasten ◀/▶ das gewünschte Mobilteil aus und drücken Sie **Wählen**. Das externe Gespräch wird gehalten.
- Mit der Taste **INT** schalten Sie zwischen den beiden Gesprächen hin und her.

Dreierkonferenz

Um eine Dreierkonferenz mit einem externen und einem internen Teilnehmer aufzubauen verfahren Sie wie folgt:

- Stellen Sie während eines externen Gespräches eine interne Verbindung her (wie unter „Gespräch intern vermitteln“ bzw. „Makeln“ beschrieben).
- Halten Sie die Taste **INT** gedrückt, bis im Display **KONFERENZ** erscheint. Die Dreierkonferenz ist aufgebaut.
- Um die Dreierkonferenz zu beenden, drücken Sie die **Verbindungstaste**.
- Die Verbindung zwischen den beiden anderen Teilnehmern wird aufrecht erhalten.
- Die Verbindungen werden durch Auflegen der Teilnehmer endgültig beendet.

Wahlwiederholung / Anrufliste / Telefonbuch

Wahlwiederholungsliste

Diese Funktion ermöglicht Ihnen die Wahlwiederholung der 20 zuletzt gewählten Rufnummern. Sie erreichen die Wahlwiederholung auch über das Menü „Anrufliste -> Anrufe“.

- Drücken Sie die Pfeiltaste ▼ , im Display erscheint die Liste der zuletzt gewählten Rufnummern.
- Wählen Sie mit den Pfeiltasten ▲/▼ die gewünschte Rufnummer aus der Liste aus. Ist für die Rufnummer ein Telefonbucheintrag angelegt, wird der Name angezeigt. Um die zugehörige Rufnummer anzuzeigen drücken Sie **Wähle**.
- Zum Wählen dieser Nummer drücken Sie die **Verbindungstaste** oder die **Freisprechtaste**.

Sie können Rufnummern aus der Wahlwiederholungsliste im Telefonbuch speichern oder löschen (einzeln und alle). Wählen Sie hierzu die gewünschte Rufnummer aus der Liste aus und drücken Sie **Wähle**. Drücken Sie **Menü**, wählen Sie einen der angebotenen Menüpunkte und drücken Sie **OK**.

Anrufliste

Wenn Sie einen Anruf erhalten, wird die Rufnummer des Anrufers im Display angezeigt. Die letzten 30 erhaltenen oder verpassten Anrufe werden in der Anrufliste gespeichert. Sie können diese Rufnummern zurückrufen, im Telefonbuch speichern oder löschen (einzeln und alle). Ist die Anrufliste voll, wird der älteste Anruf durch den neuesten ersetzt und somit automatisch gelöscht. Sie erreichen die Anrufliste auch über das Menü „Anrufliste -> Anrufe empfangen“.

Hinweis Rufnummernanzeige

Die Funktion der Rufnummernanzeige (CLIP) muss von Ihrem Netzbetreiber für Ihren Telefonanschluss freigeschaltet sein. Der Netzbetreiber des Anrufers muss diese Funktion ebenfalls unterstützen und der Anrufer darf die Rufnummerübertragung nicht unterdrücken. Wenden Sie sich ggf. an Ihren Netzbetreiber.

- Drücken Sie die Pfeiltaste ►  , im Display erscheint die Liste der eingegangenen Rufnummern.
- Wählen Sie mit den Pfeiltasten ▲/▼ die gewünschte Rufnummer aus der Liste aus. Ist für die Rufnummer ein Telefonbucheintrag angelegt, wird der Name angezeigt. Um die zugehörige Rufnummer anzuzeigen drücken Sie **Wähle**.
- Zum Wählen dieser Nummer drücken Sie die **Verbindungstaste** oder die **Freisprechtaste**.

Telefonbuch

Das integrierte Telefonbuch erlaubt Ihnen das Speichern häufig benutzter Rufnummern, so dass Sie diese wählen können, ohne die Rufnummer einzugeben oder sie sich merken zu müssen. Außerdem wird dadurch das Risiko des Verwählens reduziert. Sie können bis zu 100 Einträge speichern. Sie können das Telefonbuch auch während eines Gespräches nutzen, um z. B. eine Rufnummer zu suchen.

Neuen Eintrag hinzufügen

Sie können im Telefonbuch bis zu 100 Einträge mit je 24 Ziffern und 12 Zeichen speichern und jedem Eintrag eine Rufton-Melodie zuordnen. Zum Speichern einer Rufnummer im Telefonbuch verfahren Sie im Standby-Modus wie folgt:

- Drücken Sie **Menü**, wählen Sie Telefonbuch und drücken Sie **Wähle**.
- Wählen Sie Hinzufügen und drücken Sie **Wähle**.
- Geben Sie mit der alphanumerischen Tastatur den Namen ein. Jede Taste ist mit verschiedenen Zeichen belegt, die durch mehrfaches Drücken aktiviert werden (siehe Zeichentabelle im Anhang). Zwischen Groß- und Kleinbuchstaben können Sie mit der Raute-Taste # umschalten.
- Während der Zeicheneingabe können Sie durch Drücken von **Lösche** das zuletzt eingegebene Zeichen löschen. Mit den Pfeiltasten ◀/▶ können Sie direkt an beliebige Stellen im Namen oder der Nummer gelangen.
- Nach der vollständigen Eingabe des Namens drücken Sie **OK**, im Display erscheint NUMMER: .
- Geben Sie die Rufnummer mit der Ortsvorwahl ein.
- Drücken Sie **OK**, wählen Sie eine Melodie für den Eintrag aus und speichern Sie den neuen Eintrag mit **Wähle**.

Telefonbucheintrag suchen und anrufen

- Drücken Sie **TB**, suchen Sie mit den Pfeiltasten ▲/▼ den gewünschten Eintrag oder
- Geben Sie den Anfangsbuchstaben des gesuchten Namens ein (z. B. **E** für Emma, drücken Sie 2 x die Taste **3** (E)) und drücken Sie **Verbindungstaste** oder die **Freisprechtaste** um die Rufnummer zu wählen.
Um die zugehörige Rufnummer und Melodie anzuzeigen drücken Sie **Wähle**. Mit **Menü** können Sie dann den Eintrag bearbeiten oder löschen.

Telefonbucheintrag ändern

- Drücken Sie **Menü**, wählen Sie Telefonbuch und drücken Sie **Wähle**.
- Wählen Sie **Bearbeiten** und drücken Sie **Wähle**.
- Suchen Sie mit den Pfeiltasten ▲/▼ den gewünschten Eintrag oder
- Geben Sie den Anfangsbuchstaben des gesuchten Namens ein (z. B. **E** für Emma, drücken Sie 2 x die Taste **3** (E))
- Bearbeiten Sie ggf. Name, Rufnummer oder Melodie. Einzelheiten dazu siehe unter „Neuen Eintrag hinzufügen“.

Telefonbucheintrag löschen

- Drücken Sie **Menü**, wählen Sie Telefonbuch und drücken Sie **Wähle**.
- Wählen Sie **Löschen** und drücken Sie **Wähle**.
- Suchen Sie mit den Pfeiltasten ▲/▼ den gewünschten Eintrag oder
- Geben Sie den Anfangsbuchstaben des gesuchten Namens ein (z. B. **E** für Emma, drücken Sie 2 x die Taste **3** (E))
- Drücken Sie **Wähle** um den Eintrag zu löschen.

Alle Telefonbucheinträge löschen

- Drücken Sie **Menü**, wählen Sie Telefonbuch und drücken Sie **Wähle**.
- Wählen Sie **Alle löschen** und drücken Sie **Wähle**.
- Bestätigen Sie die folgende Sicherheitsabfrage mit **OK** um die Liste zu löschen.

Weitere Menüpunkte

- **Lesen:** Alle Einträge werden angezeigt
- **Telbuch-Status:** Die aktuelle Belegung wird angezeigt.
- **Telb. kopieren:** (dieser Menüpunkt wird nur angezeigt, wenn mehrere Mobilteile an einer Basis angemeldet sind / bei „fremden“ Mobilteilen u. U. keine Funktion)
Sie können das Telefonbuch an ein anderes Mobilteil übertragen.

Uhrzeit/Alarm

Für die Datum- und Uhrzeitangabe der Einträge in der Anrufliste und für Mitteilungen auf dem Anrufbeantworter ist es erforderlich, Datum und Uhrzeit einzustellen.

Hinweis: Bei einem Stromausfall oder einem Reset der Basisstation geht die Einstellung verloren.

Datum/Uhrzeit einstellen

- Drücken Sie **Menü**, wählen Sie **Uhrzeit/Alarm** und drücken Sie **Wähle**.
- Wählen Sie **Datum/Zeit** und drücken Sie **Wähle**.
- Wählen Sie eine der folgenden Menüpunkte und drücken Sie **Wähle**:

Datumsformat	Sie können die Darstellung des Datums einstellen: (TT-MM-JJJJ oder MM-TT-JJJJ).
Zeitformat	Sie können die Darstellung der Zeit einstellen: (24 oder 12 Stunden).
Datum eingeben	Geben Sie mit den Zifferntasten das Datum ein.
Zeit eingeben	Geben Sie mit den Zifferntasten die Uhrzeit ein. Bei Eingabe im 12-h-Format schalten Sie mit der Sternstaste * zwischen „AM“ und „PM“ um.

Alarm einstellen/ausschalten

Sie können Ihr Mobilteil als Wecker benutzen. Der Wecker klingelt zur eingestellten Uhrzeit, wenn er aktiviert ist. Diese Aktivierung erkennen Sie am Symbol  im Display. Bei Erreichen der eingestellten Alarmzeit klingelt das Mobilteil. Der Alarm wird durch Drücken einer beliebigen Taste abgeschaltet. Ist „Snooze“ eingeschaltet, bedeutet dies, dass das Wecksignal nach 2 Minuten wiederholt wird, bis diese Funktion durch Drücken und Halten der Auflegetaste beendet wird. Ist „Snooze“ ausgeschaltet, wird das Wecksignal einmalig zur eingestellten Zeit gegeben.

- Drücken Sie **Menü**, wählen Sie **Uhrzeit/Alarm** und drücken Sie **Wähle**.
- Wählen Sie **Alarm** und drücken Sie **Wähle**.
- Wählen Sie eine der folgenden Menüpunkte und drücken Sie **Wähle**:

Alarm ein	Geben Sie die gewünschte Zeit ein. Wählen Sie anschließend, ob die Snooze-Funktion ein- oder ausgeschaltet sein soll.
Alarm aus	Der eingestellte Alarm wird ausgeschaltet.
Alarm Melodie	Wählen Sie eine Melodie für den Alarm aus.

Einstellungen Mobilteil

Audioeinstellung

In diesem Menü können Sie die Lautstärke für Hörer und Lautsprecher (Freisprechbetrieb) einstellen.

- Drücken Sie **Menü**, wählen Sie **MT einstellen** und drücken Sie **Wähle**.
- Wählen Sie **Audioeinstellung** und drücken Sie **Wähle**.
- Wählen Sie eine der folgenden Menüpunkte und drücken Sie **Wähle**:

FS-Lautstärke	Stellen Sie die Lautstärke für den Freisprechbetrieb ein.
Hörerlautstärke	Stellen Sie die Hörerlautstärke ein.

Tonrufeinstellung

Unter diesem Menüpunkt können Sie die Tonrufmelodie, getrennt für Extern und Intern, sowie die Lautstärke für den Tonruf einstellen.

- Drücken Sie **Menü**, wählen Sie **MT einstellen** und drücken Sie **Wähle**.
- Wählen Sie **Tonrufeinstellung** und drücken Sie **Wähle**.
- Wählen Sie eine der folgenden Menüpunkte und drücken Sie **Wähle**:

Melodie intern	Wählen Sie eine Melodie für interne Anrufe.
Melodie extern	Wählen Sie eine Melodie für externe Anrufe.
Tonruflautstärke	Stellen Sie die Tonruflautstärke ein. Bei Einstellung „Aus“ erscheint im Ruhedisplay das Symbol  .

Rufton einstellen

Unter diesem Menüpunkt können Sie die Hinweistöne einstellen.

- Drücken Sie **Menü**, wählen Sie **MT einstellen** und drücken Sie **Wähle**.
- Wählen Sie **Rufton einst.** und drücken Sie **Wähle**.
- Wählen Sie eine der folgenden Menüpunkte und drücken Sie **Wähle**:

Tastenton	Schalten Sie den Quittungston für eine Tastenbetätigung ein oder aus.
Akku leer	Schalten Sie den Hinweiston ein oder aus. Der Ton signalisiert, wenn der Akku geladen werden muss.
Reichweite	Schalten Sie den Hinweiston ein oder aus. Der Ton signalisiert, wenn Sie sich mit dem Mobilteil am Rande der Reichweite zur Basis befinden.

Sprache einstellen

Sie können für die Displaydarstellung zwischen verschiedenen Sprachen wählen.

- Drücken Sie **Menü**, wählen Sie **MT einstellen** und drücken Sie **Wähle**.
- Wählen Sie **Sprache** und drücken Sie **Wähle**.
- Wählen Sie eine der angezeigten Sprachen und drücken Sie **Wähle**.

Mobilteilnamen einstellen

Sie können für Ihr Mobilteil einen Namen eingeben, der im Ruhezustand angezeigt wird.

- Drücken Sie **Menü**, wählen Sie **MT einstellen** und drücken Sie **Wähle**.
- Wählen Sie **MT-Namen ändern** und drücken Sie **Wähle**.
- Löschen Sie den alten Namen mit **Lösche**, geben Sie mit den Zifferntasten einen neuen Namen ein und drücken Sie **OK**.

Displaykontrast einstellen

Der Displaykontrast kann in 5 Stufen eingestellt werden.

- Drücken Sie **Menü**, wählen Sie **MT einstellen** und drücken Sie **Wähle**.
- Wählen Sie **Kontrast** und drücken Sie **Wähle**.
- Stellen Sie den gewünschten Kontrast ein und drücken Sie **Wähle**.

Automatische Rufannahme einstellen

Sie können Ihr Telefon so einstellen, dass ein eingehendes Gespräch sofort nach dem Entnehmen des Mobilteiles aus der Basis entgegengenommen wird. **Sie dürfen dann nicht mehr die Verbindungstaste drücken.**

- Drücken Sie **Menü**, wählen Sie **MT einstellen** und drücken Sie **Wähle**.
- Wählen Sie **Direktannahme** und drücken Sie **Wähle**.
- Schalten Sie die Direktannahme ein oder aus und drücken Sie **Wähle**.

Rufnummersperre einstellen

Sie haben die Möglichkeit, verschiedene Rufnummern zu sperren. Erkennt das Telefon beim Beginn einer Wahl eine der eingegebenen Rufnummern, wird die Wahl abgebrochen. Bei eingeschalteter Rufnummersperre wird im Ruhezustand „Nr. gesperrt“ angezeigt.

- Drücken Sie **Menü**, wählen Sie **MT einstellen** und drücken Sie **Wähle**.
- Wählen Sie **Rufnummersperre** und drücken Sie **Wähle**.
- Geben Sie die aktuelle PIN ein (im Auslieferungszustand 0 0 0 0) und drücken Sie **OK**.
- Wählen Sie eine der folgenden Menüpunkte und drücken Sie **Wähle**:

Sperr-Modus	Schalten Sie die Rufnummersperre ein oder aus.
Sperrnummer	Wählen Sie einen der vier Speicherplätze und geben Sie eine maximal vierstellige Nummer ein. Bei eingeschaltetem Sperr-Modus werden die ersten vier Ziffern einer gewählten Rufnummer mit den gespeicherten Sperrnummern verglichen.

SOS-Nummer einstellen

Sie können bis zu drei Notrufnummern eingeben, die bei aktivierter Tastensperre gewählt werden können. Bei eingeschaltetem Sperr-Modus können diese Nummern ebenfalls gewählt werden, auch wenn ggf. Teile davon gesperrt sein sollten.

- Drücken Sie **Menü**, wählen Sie **MT einstellen** und drücken Sie **Wähle**.
- Wählen Sie **SOS-Nummer** und drücken Sie **Wähle**.
- Geben Sie die aktuelle PIN ein (im Auslieferungszustand 0 0 0 0) und drücken Sie **OK**.
- Wählen Sie einen der drei Speicherplätze und geben Sie eine maximal vierstellige Nummer ein.

Basisstation auswählen

Sie können Ihr Mobilteil an bis zu vier Basisstationen anmelden. In diesem Menü wählen Sie die aktive Basis aus. Es werden nur Basisstationen angezeigt, an denen das Mobilteil bereits eingebucht worden ist. Die zzt. aktive Basis ist mit einem „*“ gekennzeichnet.

- Drücken Sie **Menü**, wählen Sie **MT einstellen** und drücken Sie **Wähle**.
- Wählen Sie **Basisauswahl** und drücken Sie **Wähle**.
- Wählen Sie eine der angezeigten Basen und drücken Sie **Wähle**.

Mobilteil auf Werkseinstellungen zurücksetzen

Mit dieser Funktion können Sie das Mobilteil auf die Werkseinstellungen zurücksetzen. Durch diesen Reset werden alle persönlichen Mobilteileinstellungen mit Ausnahme des Telefonbuches gelöscht.

- Drücken Sie **Menü**, wählen Sie **MT einstellen** und drücken Sie **Wähle**.
- Wählen Sie **MT rücksetzen** und drücken Sie **Wähle**.
- Geben Sie die aktuelle PIN ein (im Auslieferungszustand 0 0 0 0) und drücken Sie **OK**.
- Bestätigen Sie die Sicherheitsabfrage mit **OK**.

Einstellungen Basisstation

Mobilteil löschen

Sie können ein an der Basis angemeldetes Mobilteil abmelden.

Hinweis: Bitte beachten Sie, dass das Mobilteil, das Sie gerade benutzen, nicht abgemeldet werden kann.

- Drücken Sie **Menü**, wählen Sie **Basis einstellen** und drücken Sie **Wähle**.
- Wählen Sie **MT löschen** und drücken Sie **Wähle**.
- Geben Sie die aktuelle PIN ein (im Auslieferungszustand 0 0 0 0) und drücken Sie **OK**.
- Wählen Sie eine der angezeigten Mobilteile und drücken Sie **Wähle**.

Tonrufeinstellungen Basis vornehmen

Unter diesem Menüpunkt können Sie die Tonrufmelodie sowie die Lautstärke für den Tonruf der Basis einstellen.

- Drücken Sie **Menü**, wählen Sie **Basis einstellen** und drücken Sie **Wähle**.
- Wählen Sie **Tonrufeinstellung** und drücken Sie **Wähle**.
- Wählen Sie eine der folgenden Menüpunkte und drücken Sie **Wähle**:

Tonrufmelodie	Wählen Sie die Melodie für die Signalisierung eines Anrufs.
Tonrufflautstärke	Stellen Sie die Tonrufflautstärke ein oder schalten Sie den Tonruf aus.

Wahlverfahren einstellen

Sie haben die Möglichkeit Ihr Telefon im Impuls- (IWW) oder im Tonwahlverfahren (DTMF) zu betreiben. Ab Werk ist das Tonwahlverfahren eingestellt.

- Drücken Sie **Menü**, wählen Sie **Basis einstellen** und drücken Sie **Wähle**.
- Wählen Sie **Wahlverfahren** und drücken Sie **Wähle**.
- Wählen Sie **Tonwahl (DTMF)** oder **Pulswahl** und drücken Sie **Wähle**.

Flashzeit einstellen/R-Taste

Während eines Gesprächs können Sie mit Hilfe der R-Taste (= Verbindungstaste) spezielle Dienste Ihres Providers nutzen. Fragen Sie diesen nach der benötigten Flashzeit. Die voreingestellte Flashzeit ist MITTEL (300 ms). Wenn Sie Ihr Telefon an einer Telefonanlage einsetzen, können Sie mit dieser Funktion ein Gespräch intern an eine andere Nebenstelle weiterverbinden. Lesen Sie in der Beschreibung der Telefonanlage nach, welche Flashzeit eingestellt werden muss. Sollte die R-Taste nicht ordnungsgemäß funktionieren, müssen Sie die Flashzeit ändern.

- Drücken Sie **Menü**, wählen Sie **Basis einstellen** und drücken Sie **Wähle**.
- Wählen Sie **Flash-Zeit** und drücken Sie **Wähle**.
- Wählen Sie die gewünschte Flashzeit (**Kurz**, **Mittel** oder **Lang**) aus und drücken Sie **Wähle**.

PIN-Code ändern

Sie können den PIN-Code des Telefons, der werkseitig auf „0 0 0 0“ eingestellt ist, beliebig verändern.

- Drücken Sie **Menü**, wählen Sie **Basis einstellen** und drücken Sie **Wähle**.
- Wählen Sie **PIN ändern** und drücken Sie **Wähle**.
- Geben Sie die aktuelle PIN ein (im Auslieferungszustand 0 0 0 0) und drücken Sie **OK**.
- Geben Sie eine neue PIN ein und drücken Sie **OK**.
- Geben Sie die neue PIN noch einmal ein und drücken Sie **OK**.

Hinweis

Notieren Sie sich ggf. Ihre PIN auf und bewahren Sie diese an einem sicheren Ort auf.

Basis auf Werkeinstellungen zurücksetzen

Mit dieser Funktion können Sie die Basis auf die Werkeinstellungen zurücksetzen.

- Drücken Sie **Menü**, wählen Sie **Basis einstellen** und drücken Sie **Wähle**.

- Wählen Sie **Basis rücksetzen** und drücken Sie **Wähle**.
- Geben Sie die aktuelle PIN ein (im Auslieferungszustand 0 0 0 0) und drücken Sie **OK**.
- Bestätigen Sie die Sicherheitsabfrage mit **OK**.

ECO PLUS einschalten

Ihr schnurloses Telefon verfügt über die neueste Technologie ECO PLUS zur Strahlungsreduzierung. Ist das Telefon im Ruhezustand, wird das Aussenden von Funkwellen seitens der Basis völlig abgeschaltet. Dabei kann das Mobilteil sich außerhalb oder in der Basis befinden.

Im Telefonbetrieb reduziert die Basis und gleichzeitig das Mobilteil die Sendeleistung auf das minimal erforderliche Maß, solange der Abstand zwischen Mobilteil und Basis nicht zu groß ist.

- Drücken Sie **Menü**, wählen Sie **Basis einstellen** und drücken Sie **Wähle**.
- Wählen Sie **ECO PLUS** und drücken Sie **Wähle**.
- Schalten Sie den ECO PLUS-Modus ein oder aus und drücken Sie **Wähle**.

Mobilteile an-/abmelden

Mobilteil anmelden

An der Basisstation können bis zu 5 Mobilteile angemeldet werden. Das Mobilteil kann auch an einer anderen GAP-kompatiblen DECT-Basisstation anmelden. Lesen Sie dazu die Bedienungsanleitung der anderen Basis. Wollen Sie ein „fremdes“ Mobilteil anmelden beachten Sie bitte auch dessen Bedienungsanleitung.

- Drücken Sie **Menü**, wählen Sie **MT anmelden** und drücken Sie **Wähle**.
- Wählen Sie eine Basisstation aus und drücken Sie **Wähle**. Basisstationen, an denen das Mobilteil bereits angemeldet ist, sind in Konturschrift dargestellt. Die aktuelle Basis ist durch einen „*“ gekennzeichnet.
- Geben Sie die aktuelle PIN der Basis ein, an der das Mobilteil angemeldet werden soll, und drücken Sie **OK**.

Drücken und halten Sie die Paging-Taste an der Basisstation so lange, bis der Anmelde-ton hörbar ist (ca. 5 s).

Nach einer kurzen Zeit leuchtet das Antennensymbol im Display konstant und das Mobilteil ist angemeldet.

Mobilteil abmelden

Ein Mobilteil kann von einer Basis abgemeldet werden, um z. B. ein defektes Mobilteil durch ein neues zu ersetzen. Siehe dazu „Mobilteil löschen“ auf der Seite 28.

Anrufbeantworter

Allgemein

Der integrierte digitale Anrufbeantworter bietet eine Gesamtaufzeichnungszeit von bis zu 15 Minuten für Ansagetexte und Nachrichten. Maximal können 59 Nachrichten entgegengenommen werden.

Selbst aufgenommene Memos werden wie Nachrichten behandelt.

Der Anrufbeantworter kann sowohl von der Basis als auch vom Mobilteil bedient werden. Mit einem MFV-fähigen Telefon haben Sie außerdem einen PIN-geschützten Fernzugriff auf den Anrufbeantworter.

Es stehen zwei Betriebsarten zur Auswahl:

- Ansage mit Nachrichtenaufzeichnung
- Nur Ansage.

Im Auslieferungszustand ist bereits für jede Betriebsart eine Standardansage gespeichert. Damit ist der Anrufbeantworter sofort betriebsbereit. Bei „Ansprache mit Nachrichtenaufzeichnung“ und Erreichen der maximalen Aufnahmekapazität schaltet das Gerät automatisch in die Betriebsart „Nur Ansage“ um.

Ist der Anrufbeantworter ausgeschaltet, wird nach ca. 10 Rufen der Ansagetext für die Betriebsart „Nur Ansage“ abgespielt.

Im Display des Mobilteils erkennen Sie an dem entsprechenden Symbol, dass der Anrufbeantworter eingeschaltet ist.

Beim Abhören der Nachrichten am Mobilteil werden jeweils Datum und Uhrzeit des Eintreffens der Nachricht angezeigt. Voraussetzung dafür ist, dass Datum und Uhrzeit korrekt eingestellt sind (Menü: Uhrzeit/Alarm / Datum/Zeit).

Das Display an der Basis gibt Ihnen je nach Betriebszustand folgende Informationen:

- - Striche konstant an: Anrufbeantworter ist aus.
Blinkt: Anrufbeantworter ist an, Uhrzeit ist nicht eingestellt (bei Erst-Inbetriebnahme).
- XX Konstant leuchtende Ziffern: Anzahl der alten Nachrichten
Blinkende Ziffern: Anzahl der neuen Nachrichten.
- LA Blinkt: Auf den Anrufbeantworter wird von einem Mobilteil oder per Fernabfrage/-bedienung zugegriffen.

A1/A2 Ansage wird abgespielt

(A1=Ansprache mit Nachrichtenaufzeichnung / A2 =Nur Ansage)

FF Blinkt: Der Speicher des Anrufbeantworters ist voll.

Lx Bei Einstellen der Anrufbeantworter-Lautstärke an der Basis:
x=Anzeige der aktuellen Lautstärke.

Neue Nachrichten werden im Display des Mobilteils beim Abspielen durch ein Sternchen (*) gekennzeichnet.

Hinweis: Beim Rücksetzen der Basisstation in den Auslieferungszustand werden eigene Ansagen sowie alle vorhandenen Nachrichten gelöscht.

Bedienungsmöglichkeiten an der Basis

An der Basis können Sie den Anrufbeantworter ein-/ausschalten, Nachrichten abhören und löschen. Die Funktionen der jeweiligen Taste finden Sie im Kapitel „Tasten und Anzeigen / Basisstation“ auf der Seite 9 genannt.

Anrufbeantworter ein- und ausschalten vom Mobilteil

Bei Erstinbetriebnahme ist der Anrufbeantworter automatisch eingeschaltet.

- Drücken Sie **Menü**, wählen Sie **Anrufbeantworter** und drücken Sie **Wähle**.
- Wählen Sie **AB ein/aus** und drücken Sie **Wähle**.
- Wählen Sie **Ein** oder **Aus** und drücken Sie **Wähle**.

Ansagetext aufsprechen

- Drücken Sie **Menü**, wählen Sie **Anrufbeantworter** und drücken Sie **Wähle**.
- Wählen Sie **Einstellungen** und drücken Sie **Wähle**.
- Wählen Sie **Ansage einst.** und drücken Sie **Wähle**.
- Wählen Sie **Ohne Aufzeichng.** für die Betriebsart „Nur Ansage“ bzw. **Mit Aufzeichnung** für die Betriebsart „Ansage mit Aufzeichnung“ aus und drücken Sie **Wähle**.
- Wählen Sie **Aufnehmen** und drücken Sie **Wähle**. Im Display steht „Ansage aufnehmen“.
- Sprechen Sie Ihre Ansage in das Mikrofon und drücken Sie **OK** zum Ende der Aufnahme. Die Ansage wird abgespielt.

Ansagetext anhören

- Drücken Sie **Menü**, wählen Sie **Anrufbeantworter** und drücken Sie **Wähle**.
- Wählen Sie **Einstellungen** und drücken Sie **Wähle**.

- Wählen Sie **Ansage einst.** und drücken Sie **Wähle**.
- Wählen Sie **Ohne Aufzeichng.** für die Betriebsart „Nur Ansage“ bzw. **Mit Aufzeichnung** für die Betriebsart „Ansage mit Aufzeichnung“ aus und drücken Sie **Wähle**.
- Wählen Sie **Nachricht hören** und drücken Sie **Wähle**.
- Die Ansage wird abgespielt.

Eigenen Ansagetext löschen

- Drücken Sie **Menü**, wählen Sie **Anrufbeantworter** und drücken Sie **Wähle**.
- Wählen Sie **Einstellungen** und drücken Sie **Wähle**.
- Wählen Sie **Ansage einst.** und drücken Sie **Wähle**.
- Wählen Sie **Ohne Aufzeichng.** für die Betriebsart „Nur Ansage“ bzw. **Mit Aufzeichnung** für die Betriebsart „Ansage mit Aufzeichnung“ aus und drücken Sie **Wähle**.
- Wählen Sie **Default** und drücken Sie **Wähle**.
- Ihre persönliche Ansage wird nach einer Sicherheitsabfrage gelöscht.

Nachrichten anhören / einzelne Nachrichten löschen

- Drücken Sie **Menü**, wählen Sie **Anrufbeantworter** und drücken Sie **Wähle**.
- Wählen Sie **Nachricht hören** und drücken Sie **Wähle**.
- Der Lautsprecher des Mobilteils wird eingeschaltet und die Nachrichten werden abgespielt.

Während der Wiedergabe haben Sie folgende Möglichkeiten:

- Sie können mit **▲/▼** die Lautstärke der Wiedergabe einstellen.
- Drücken Sie **Menü**, wählen Sie einen der folgenden Menüpunkte und drücken bestätigen Sie mit **Wähle**:
 - **Stop**, um die Wiedergabe zu stoppen.
 - **Nächste Nachr.**, um die nächste Nachricht wiederzugeben.
 - **Vorherige Nachr.**, um zur vorherigen Nachricht bzw. zum Anfang der aktuellen Nachricht zurückzukehren.
 - **Löschen**, um die aktuelle Nachricht zu löschen.

Hinweis: Diese Funktionen können Sie auch mit den Zifferntasten durchführen:

- **Taste 5:** Wiedergabe stoppen
- **Taste 6:** zur nächsten Nachricht
- **Taste 4:** zum Anfang der aktuellen Nachricht bzw. zur vorherigen Nachricht (Taste 4 zweimal drücken).
- **Taste 2:** aktuelle Nachricht löschen.

Alle alten Nachrichten löschen

- Drücken Sie **Menü**, wählen Sie **Anrufbeantworter** und drücken Sie **Wähle**.
- Wählen Sie **Alle löschen** und drücken Sie **Wähle**.
- Alle alten (bereits abgehörten) Nachrichten werden nach einer Sicherheitsabfrage gelöscht.

Memo aufnehmen

- Drücken Sie **Menü**, wählen Sie **Anrufbeantworter** und drücken Sie **Wähle**.
- Wählen Sie **Memo** und drücken Sie **Wähle**.
- Sprechen Sie Ihre Mitteilung in das Mikrofon und drücken Sie danach **OK**. Die Mitteilung wird abgespielt.

Drücken Sie während der Aufnahme oder während des Abspielens **Lösche** wird das Memo gelöscht.

Gespräch vom Anrufbeantworter übernehmen

Sie können eine bereits vom Anrufbeantworter angenommenes Gespräch mit Ihrem Mobilteil übernehmen, um selbst mit dem Anrufer zu sprechen.

Drücken Sie die **Verbindungstaste**.

Anrufbeantworter einstellen

- Drücken Sie **Menü**, wählen Sie **Anrufbeantworter** und drücken Sie **Wähle**.
- Wählen Sie **Einstellungen** und drücken Sie **Wähle**.
- Wählen Sie eine der folgenden Menüpunkte und drücken Sie **Wähle**:

Antwortmodus	Stellen Sie die Betriebsart für den Anrufbeantworter ein.
AB Sprache	Wählen Sie die Sprache für die Standard-Ansage.
Ansage einst. ->	Ansagetext aufsprechen/Ansagetext anhören.
Antw. Verzögerung	Wählen Sie die Verzögerung, mit der der Anrufbeantworter einen Anruf annimmt: <ul style="list-style-type: none"> - 2 Rufe (2 ... 9 Rufe): Annahme nach x Rufen - Sparmodus: Sind neue Nachrichten vorhanden, meldet sich der Anrufbeantworter nach zwei Rufsignalen. Liegen keine neuen Nachrichten vor, wird der Anruf nach sechs Rufsignalen angenommen. Sie können damit bei einer Fernabfrage prüfen ob neue Nachrichten vorliegen oder nicht ohne eine Verbindung herzustellen.
Aufzeichnungszeit	Wählen Sie verfügbare Zeit für eine Mitteilung aus (60 s, 120 s, 180 s, Unbegrenzt).
Mithören Basis	Schalten Sie das Mithören eintreffender Nachrichten an

der Basis Ein oder Aus. Ist das Mithören eingeschaltet können Sie dem Anrufer zuhören während er seine Nachricht hinterlässt. Wenn Sie das Gespräch sofort übernehmen wollen drücken Sie die Abnehme- oder die Freisprechtaste. Wenn Sie nicht durch Anrufe gestört werden wollen schalten Sie das Mithören aus.

Fernabfrage

PIN Fernabfr.neu

Schalten Sie die Fernabfrage Ein oder Aus.

Geben Sie eine Fernabfrage-PIN ein (im Auslieferungszustand 0 0 0 0). Diese PIN wird benötigt, wenn von einem MFV-fähigen Telefon eine Fernabfrage/Fernbedienung durchgeführt wird.

Fernabfrage/Fernbedienung

Eine Fernabfrage/Fernbedienung kann von einem MFV-fähigen Telefon erfolgen.

- Wählen Sie die Telefonnummer Ihres Anschlusses.
- Ist der Anrufbeantworter ausgeschaltet, meldet sich dieser nach 10 Rufsignalen. Ist er eingeschaltet meldet er sich mit der voreingestellten Verzögerung.
- Drücken Sie während der Ansage die Sterntaste * und geben Sie die Fernabfrage-PIN ein. Nach erfolgreicher PIN-Eingabe stehen Ihnen die folgenden Funktionen zur Verfügung.

Hinweis: Die Verbindung wird nach dreimaliger falscher PIN-Eingabe getrennt.

Taste Funktion

- | | |
|----------|--|
| 5 | Startet bzw. stoppt die Wiedergabe. |
| 4 | Zurück zum Anfang der aktuellen Nachricht. Drücken Sie die Taste zweimal, um zur vorherigen Nachricht zu gelangen. |
| 6 | Weiter zur nächsten Nachricht. |
| 2 | Löscht die aktuelle Nachricht. |
| 8 | Stoppt der Wiedergabe. |
| 7 | Schaltet den Anrufbeantworter ein. |
| 9 | Schaltet den Anrufbeantworter aus. |

Verwendung am analogen Port von Internettelefonie-Adapttern

Beim Einsatz am Internettelefonieadapter kann es selten vorkommen, dass Probleme bei der Klingelsignalisierung auftreten.

Das Swissvoice DP550 weist deswegen keinen Defekt auf.

Folgende Ursache könnte das fehlerhafte Arbeiten der erwähnten Funktion bedingen:

- Der eingesetzte Adapter zur Wandlung von Internet-Telefonie auf analoge Telefone (meist vom Provider geliefert) liefert die erforderlichen Signale zum Telefon zu weit abweichend vom Toleranzbereich für korrekte Funktion des Telefons.

Prüfen Sie in solchen Störungsfällen bitte nach Möglichkeit das Swissvoice DP550 zum Vergleich an einem analogen Festnetz-Anschluss und/oder kontaktieren Sie Ihren Provider für Internet-Telefonie diesbezüglich.

Anhang

Übersicht Menü

Anrufliste — Anrufe Empfangen / Anrufe

Telefonbuch — Lesen / Hinzufügen / Bearbeiten / Löschen / Alle löschen / Telbuch-Status

Uhrzeit/Alarm — Datum / Zeit — Datumsformat
 Zeitformat
 Datum eingeben
 Zeit eingeben
 Alarm — Alarm ein / Alarm aus / Alarm Melodie

MT einstellen — Audioeinstellung — FS-Lautstärke
 Hörerlautstärke
 Tonrufeinstellung — Melodie intern — Melodie 1...15
 Melodie extern — Melodie 1...15
 Tonruflautstärke — Aus, 1...5
 Rufton einstell. — Tastenton — Ein / Aus
 Akku leer — Ein / Aus
 Reichweite — Ein / Aus
 Sprache — -> Deutsch / English / Française / Italiano / Español
 MT-Namen ändern
 Kontrast — Level 1...5
 Direktannahme — Ein / Aus
 Rufnummernsperre — Sperr-Modus / Sperrnummer 1...4
 SOS-Nummer — Nummer 1...3
 Basisauswahl — Basis 1...4
 MT rücksetzen

Basis einstellen — MT löschen
 Tonrufeinstellung — Tonrufmelodie / Tonruflautstärke
 Wahlverfahren — Tonwahl (DTMF) / Pulswahl
 Flash-Zeit — Kurz / Mittel / Lang
 PIN ändern
 Basis rücksetzen
 ECO PLUS

MT anmelden

Anrufbeantworter — Nachricht hören
 Alle löschen
 Memo
 AB ein/aus
 Einstellungen — Antwortmodus — Mit Aufzeichnung / Ohne Aufzeichng.
 AB Sprache — Deutsch / English
 Ansage einst. — Mit Aufzeichnung / Ohne Aufzeichng.
 Antw.Verzögerung — Sparmodus / 2 Rufe... 9 Rufe
 Aufzeichnungszeit — 60 s / 120 s / 180 s / Unbegrenzt
 Mithören Basis — Ein / Aus
 Fernabfrage — Ein / Aus
 PIN Fernabfr. neu

Fehlersuche

Problem	Mögliche Ursache	Lösung
Das Mobilteil schaltet sich nicht ein	Akku ist entladen oder falsch eingesetzt	Laden Sie das Mobilteil wenige Minuten auf. Wenn es sich immer noch nicht einschaltet, überprüfen Sie den Sitz des Akkus.
	Akku ist beschädigt oder nicht geeignet	Falls die oben beschriebene Aktion nicht geholfen hat, ersetzen Sie den Akku durch einen neuen.
	Mobilteil ist defekt	Kontaktieren Sie die Service-Hotline.
Das Mobilteil kann nicht auf die Basis zugreifen	Der Basis fehlt die Stromversorgung	Überprüfen Sie die Verbindung zur Steckdose
	Mobilteil ist nicht an der Basis angemeldet	Melden Sie das Mobilteil (erneut) an der Basis an.
Am Mobilteil ist kein Wählton zu hören	Das Telefonkabel hat keine Verbindung	Überprüfen Sie die Verbindung zur Telefodose (TAE)
	Mobilteil ist nicht an der Basis angemeldet	Melden Sie das Mobilteil (erneut) an der Basis an.
Das Mobilteil klingelt nicht bei eingehendem Anruf	Die Ruftonlautstärke steht auf Aus	Ändern Sie die Lautstärke
Das Mobilteil kann nur Anrufe annehmen. Die Tasten sind blockiert	Sie haben die Tastensperre aktiviert	Deaktivieren Sie die Tastensperre
Einige Komfortfunktionen des Netzbetreibers oder der Telefonanlage funktionieren nicht korrekt.	Die Flashzeit ist falsch eingestellt.	Überprüfen Sie die Flashzeit und stellen Sie diese korrekt ein.

Problem	Mögliche Ursache	Lösung
Die Akkustandzeit ist sehr niedrig	Sie laden den Akku regelmäßig zu früh auf.	Führen Sie die Maßnahmen zur Maximierung der Akkuleistung aus
	Akkulebenszeit nähert sich dem Ende	Ersetzen Sie den Akku durch einen neuen
Nachrichtenaufzeichnung nicht möglich	AB nicht eingeschaltet	Schalten Sie Ihren AB ein
	Speicher voll	Löschen Sie alte Nachrichten um Speicherplatz für neue Nachrichten zu schaffen
	Antwortmodus „Ansage ohne Nachrichtenaufzeichnung“ eingeschaltet	Schalten Sie den Antwortmodus um (“Ansage mit Nachrichtenaufzeichnung“)
Nachrichtenwiedergabe nicht möglich	Wiedergabelautstärke zu niedrig eingestellt	Erhöhen Sie die Wiedergabelautstärke

Technische Daten

System	Analoges DECT-Telefon
Frequenz	DECT 1880-1900 MHz
Stromversorgung Basis	100-240 V / 50 Hz (Steckernetzgerät S005CV0600045), 6 V DC / 450 mA
Stromversorgung Mobilteil	1 x Akkupack NiMH 2,4 V / 500 mAh
Standby-Betriebszeit	ca. 100 Stunden
Gesprächszeit	ca. 10 Stunden
Zul. Umgebungstemperatur	+5°C bis +40°C
Zul. rel. Luftfeuchtigkeit	20% bis 75%
Reichweite	Im Freien bis zu 300m, in Gebäuden bis zu 50m
Wahlverfahren	Tonwahl/Impulswahl einstellbar
Signaltastenfunktion	Flash: Kurz (100 ms) /Mittel (300 ms) /Lang (600 ms)
Abmessungen Basis	ca. 140 x 90 x 65 mm
Abmessungen Mobilteil	ca. 160 x 43x 18 mm

Auslieferungszustand

1 Mobilteil	an der Basis angemeldet
PIN	0000
Wahlverfahren	Tonwahl
Ruftonlautstärke (Mobilteil)	Stufe 3
Ruftonlautstärke (Basis)	Stufe 3
Rufton Ext. (Mobilteil)	Melodie 1
Rufton Int. (Mobilteil)	Melodie 2
Rufton (Basis)	Melodie 1
Flashzeit	Mittel (300 ms)
Akkus	beiliegend, nicht eingelegt
Sprache	Deutsch
Mobilteilname	Swissvoice
Tastenton	Ein
Akku leer	Ein
Reichweite	Ein
Automatische Rufannahme	Ein
Datumsformat	TT/MM/JJJJ
Zeitformat	24 Std.
Telefonbuch	Leer
Anruferliste	Leer
Wahlwiederholungsliste	Leer
Anrufbeantworter	Ein
AB-Sprache	Deutsch
Antwortverzögerung	6 Rufe
Antwortmodus	Mit Aufzeichnung
Aufnahmezeit	120 s
Fernabfrage	Ein
Fernabfrage-PIN	0000
Mithören Basis	Ein

Pflege

Ihr Telefon ist ein Produkt, das in Design und Ausführung hohen Ansprüchen genügt. Es sollte daher mit Sorgfalt behandelt werden.

Beachten Sie dazu alle Sicherheitshinweise auf Seite 5.

Zum Reinigen des Telefons wischen Sie das Gerät mit einem Antistatiktuch oder einem etwas angefeuchteten weichen Ledertuch ab, anschließend mit einem trockenen Tuch.

Service und Gewährleistung

Falls die Ware aufgrund von Herstellungs- und/oder Materialfehlern innerhalb von 24 Monaten ab Kauf einen Defekt aufweist erfolgt durch die IVS GmbH ein Austausch in gleichwertige Ware oder eine Reparatur. Dies erfolgt nicht direkt zwischen dem Endkunden und der IVS GmbH, sondern über die Händler/Verkäufer. Bei Verschleißteilen (z. B. Akkus) beträgt dieser Zeitraum 6 Monate ab Kaufdatum. Ausgetauschte Waren gehen in das Eigentum der IVS GmbH über.

Wir bitten Sie, die Ware

- in der Originalverpackung inkl. komplettem Zubehör
- mit einer Kopie des Kaufbelegs
- mit einer aussagefähigen Fehlerbeschreibung
- umgehend nach Feststellung des Fehlers,
- über Ihren Händler einzusenden.

Sollte kein Defekt festgestellt werden, wird die eingesandte Ware mit einem entsprechenden Vermerk retourniert.

Die Gewährleistung gilt nicht bei unsachgemäßer Behandlung oder Nichtbeachtung der Bedienungsanleitung, bei durch den Händler oder den Kunden selbst vorgenommenen Eingriffen an der Ware (z. B. Installationen, Softwaredownloads) und bei Totalschäden. Die IVS GmbH behält sich in diesem Fall vor, dem Kunden den Austausch oder die Reparatur in Rechnung zu stellen. Die IVS GmbH wird den Kunden vorab darüber informieren. Als Totalschaden gelten z. B.

- Brandschäden (z. B. durch Kurzschluss)
- Korrosionsschäden (z. B. durch eingedrungene Flüssigkeit)
- Fremdeingriffe (z. B. unsachgemäße Lötversuche, mechanisch inkorrekte Montage, zerstörte Siegel)
- Mechanische Beschädigungen (z. B. plastische Verformungen, Abrisse der Lötverbindungen)
- Schäden, die auf nicht bestimmungsgemäßen Gebrauch hinweisen (z. B. Fremdkörper im Inneren, Chemikalienablagerungen)
- Blitz- und Überspannungsschäden

Eine Änderung der Beweislastregelung zum Nachteil des Kunden ist mit den vorstehenden Regelungen nicht verbunden.

Bedienungsanleitungen und evtl. mitgelieferte Software sind von der Gewährleistung ausgeschlossen.

Diese Gewährleistung gilt für in Deutschland erworbene Neuware. Gewährleistungsgewer ist die IVS GmbH, Im Frauental 14, 92224 Amberg. **Bitte beachten Sie, dass Ware, welche nicht über Ihren Händler retourniert wird, unfrei an Sie zurückgeschickt wird, da die Abwicklung der Gewährleistung ausschließlich über Ihren Händler/Verkäufer erfolgt.** Weiter gehende oder andere Ansprüche aus der Herstellergewährleistung sind ausgeschlossen. Die IVS GmbH haftet nicht für Betriebsunterbrechung, entgangenen Gewinn und den Verlust von Daten, zusätzlicher vom Kunden aufgespielter Software oder sonstiger Informationen. Die Sicherung derselben obliegt dem Kunden. Der Haftungsausschluss gilt nicht, soweit zwingend gehaftet wird, z. B. nach dem Produkthaftungsgesetz, in Fällen des Vorsatzes, der groben Fahrlässigkeit, wegen der Verletzung des Lebens, des Körpers oder der Gesundheit oder wegen Verletzung wesentlicher Vertragspflichten. Der Schadensersatzanspruch für die Verletzung wesentlicher Vertragspflichten ist jedoch auf den vertragstypischen, vorhersehbaren Schaden begrenzt, soweit nicht Vorsatz oder grobe Fahrlässigkeit oder wegen Verletzung des Lebens, des Körpers oder der Gesundheit oder nach dem Produkthaftungsgesetz gehaftet wird. Durch eine erbrachte Gewährleistungsleistung verlängert sich der Gewährleistungszeitraum nicht.

Als Gewährleistungsnachweis gilt der Kaufbeleg mit Kaufdatum. Gewährleistungsansprüche sind innerhalb von zwei Wochen nach Kenntnis des Gewährleistungsfalles geltend zu machen.

Im Gewährleistungsfall wenden Sie sich bitte an Ihren Händler/Verkäufer.

Konformitätserklärung und Hersteller

IVS GmbH
Im Frauental 14
92224 Amberg

Die Übereinstimmung des Gerätes mit den grundlegenden Anforderungen der R&TTE-Directive ist durch das CE-Kennzeichen bestätigt.

Die Konformitätserklärung ist unter folgender Internetadresse hinterlegt und kann dort eingesehen oder heruntergeladen werden:

www.swissvoice.de

Im Rahmen der Produktverbesserung behält sich der Hersteller vor, Änderungen an Produkt und Funktion ohne Vorankündigung durchzuführen.

Internet:
www.swissvoice.de

IVS GmbH
Im Frauental 14
92224 Amberg

© IVS GmbH 2009
All rights reserved

IVSUMGERENGSVDP550-1.0