



Radio / CD / MP3

Acapulco MP54

7 644 252 310

Casablanca MP54

7 644 250 310

Bedienungsanleitung



<http://www.blaupunkt.com>

 **BLAUPUNKT**

Bitte aufklappen

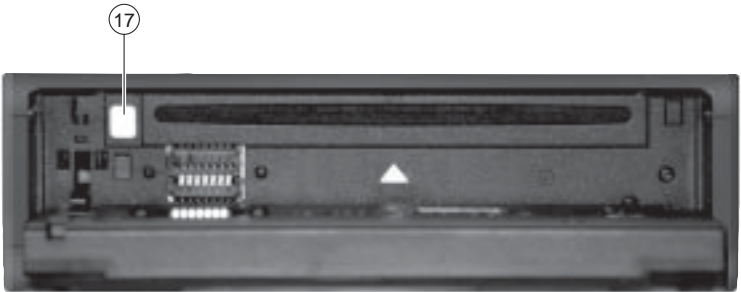
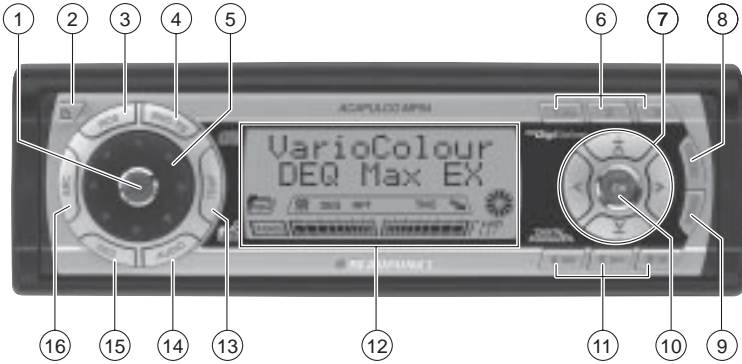

BEDIENELEMENTE

- ① Taste, zum Ein-/Ausschalten des Gerätes, Stummschaltung (Mute) des Gerätes
- ② -Taste, zum Öffnen des klapp- und abnehmbaren Bedienteils (Flip-Release-Panel)
- ③ **RDS**-Taste, RDS Komfortfunktion ein-/ausschalten (Radio Daten System).
- ④ **BND**-Taste (Band), Quellenwahl Radiobetrieb, Wahl der FM-Speicherebenen und der Wellenbereiche MW und LW
TS, startet die Travelstore-Funktion
- ⑤ Lautstärkereglern
- ⑥ Tastenblock **1 - 3**
- ⑦ Pfeiltastenblock
- ⑧ **DIS•ESC**, Display-Inhalte wechseln und zum Verlassen von Menü.
- ⑨ **MENU**-Taste, Aufrufen des Menüs für die Grundeinstellungen. Langdruck: Deaktivieren bzw. aktivieren des Demo-Mode.
- ⑩ **OK**-Taste, zum Bestätigen von Menüeinträgen und Starten der Scan-Funktion
- ⑪ Tastenblock **4 - 6**
- ⑫ Display
- ⑬ **TRAF**-Taste, Ein-/Ausschalten der Verkehrsfunkbereitschaft
- ⑭ **AUDIO**-Taste (Audio), Bässe, Höhen, Balance und Fader einstellen.
- ⑮ **DEQ**-Taste, zum Ein-/Ausschalten und Einstellen des Equalizer.
- ⑯ **SRC**-Taste, Quellenwahl zwischen CD/ MP3, CD-Wechsler (wenn angeschlossen) und AUX
- ⑰ , Taste zum Entfernen der CD aus dem Gerät

Hinweise und Zubehör	7	Anzeige einstellen	19
Verkehrssicherheit	7	Benennen von Sendern (nur FM) ...	19
Einbau	7	Anzeige von Radiotext wählen	19
Zubehör	7	Verkehrsfunk	20
Demo-Mode deaktivieren/ aktivieren	8	Vorrang für Verkehrsfunk ein-/ausschalten	20
Abnehmbares Bedienteil	8	Lautstärke für Verkehrsdurchsagen einstellen	20
Diebstahlschutz	8	CD-Betrieb	21
Abnehmen des Bedienteils	9	CD-Betrieb starten	21
Bedienteil anbringen	9	Titel wählen	21
Ein-/Ausschalten	10	Schnelle Titelwahl	21
Lautstärke einstellen	10	Schneller Suchlauf (hörbar)	21
Einschalllautstärke einstellen	10	Zufallswiedergabe der Titel (MIX) ..	22
Lautstärke schlagartig absenken (Mute)	11	Titel anspielen (SCAN)	22
Telefon-Audio/Navigation-Audio	11	Titel wiederholen (REPEAT)	22
Lautstärke für Bestätigungston einstellen	12	Wiedergabe unterbrechen (PAUSE)	22
Automatic Sound	12	Anzeige wechseln	22
Radiobetrieb	13	CD-Text/ CD-Name anzeigen lassen	23
Radiobetrieb einschalten	13	CDs benennen	23
RDS-Komfortfunktion (AF, REG)	13	Verkehrsdurchsage im CD-Betrieb	25
Wellenbereich/Speicherebene wählen	14	CD entnehmen	25
Sender einstellen	14	MP3-Betrieb	25
Empfindlichkeit des Sendersuchlaufs einstellen	14	Vorbereitung der MP3-CD	25
Sender speichern	15	MP3-Betrieb starten	27
Sender automatisch speichern (Travelstore)	15	Anzeige einstellen	27
Gespeicherte Sender abrufen	15	Verzeichnis wählen	28
Empfangbare Sender anspielen (SCAN)	15	Titel wählen	28
Anspielzeit einstellen	16	Schneller Suchlauf (nicht im MP3-Browse-Mode)	29
Programm-Typ (PTY)	16	Titel in zufälliger Reihenfolge abspielen – MIX (nicht im MP3- Browse-Mode)	29
Radioempfang optimieren	18	Titel anspielen – SCAN (nicht im MP3-Browse-Mode)	29
Störabhängige Bandbreitenum- schaltung (SHARX)	18		

INHALTSVERZEICHNIS

Einzelne Titel oder ganze Verzeichnisse wiederholt abspielen – REPEAT (nicht im MP3-Browse-Mode)	29
Wiedergabe unterbrechen (PAUSE)	30
CD-Wechsler-Betrieb	31
CD-Wechsler-Betrieb starten	31
CD wählen	31
Titel wählen	31
Schneller Suchlauf (hörbar)	31
Anzeige wechseln	31
Einzelne Titel oder ganze CDs wiederholt abspielen (REPEAT)	32
Titel in zufälliger Reihenfolge abspielen (MIX)	32
Alle Titel aller CDs anspielen (SCAN)	32
Wiedergabe unterbrechen (PAUSE)	32
CDs benennen	33
Clock - Uhrzeit	34
Uhrzeit anzeigen lassen	34
Uhrzeit automatisch stellen	34
Uhrzeit manuell einstellen	34
Uhrmodus 12/24 Std. wählen	35
Uhrzeit bei ausgeschaltetem Gerät und eingeschalteter Zündung dauerhaft anzeigen lassen	35
Sound	36
Bässe einstellen	36
Höhen einstellen	36
Lautstärkeverteilung links/rechts (Balance) einstellen	36
Lautstärkeverteilung vorne/hinten (Fader) einstellen	36
X-BASS	37
Equalizer	37
Equalizer ein-/ausschalten	37
Klang-Voreinstellung wählen	38
Fahrzeug-Voreinstellung wählen	38
Equalizer automatisch einmessen (nur Acapulco MP54)	38
Equalizer manuell einstellen	39
Einstellhilfe für den Equalizer	41
Display einstellen	42
Bargraph ein-/ausschalten	42
Power-Meter ein-/ausschalten	42
Display-Helligkeit einstellen	42
Betrachtungswinkel einstellen	43
Farbe der Displaybeleuchtung einstellen (nur Acapulco MP54)	43
Externe Audioquellen	45
AUX-Eingang ein-/ausschalten	45
TMC für dynamische Navigationssysteme	46
Technische Daten	46
Verstärker	46
Tuner	46
CD	46
Pre-amp Out	46
Eingangsempfindlichkeit	46

Hinweise und Zubehör

Vielen Dank, dass Sie sich für ein Blaupunkt Produkt entschieden haben. Wir wünschen Ihnen viel Freude an Ihrem neuen Gerät.

Lesen Sie bitte vor der ersten Benutzung diese Bedienungsanleitung.

Die Blaupunkt Redakteure arbeiten ständig daran, die Bedienungsanleitungen übersichtlich und allgemein verständlich zu gestalten. Sollten Sie dennoch Fragen zur Bedienung haben, so wenden Sie sich bitte an Ihren Fachhändler oder an die Telefon Hotline Ihres Landes. Die Rufnummer finden Sie auf der Rückseite dieses Heftes.

Für unsere innerhalb der Europäischen Union gekauften Produkte geben wir eine Herstellergarantie. Die Garantiebedingungen können Sie unter www.blaupunkt.de abrufen oder direkt anfordern bei:

Blaupunkt GmbH, Hotline
Robert Bosch Str. 200,
D-31139 Hildesheim

Verkehrssicherheit



Die Verkehrssicherheit ist oberstes Gebot. Bedienen Sie Ihr Autoradiogerät nur, wenn es die Verkehrslage zulässt. Machen Sie sich vor Fahrtantritt mit dem Gerät vertraut.

Akustische Warnsignale der Polizei, Feuerwehr und von Rettungsdiensten müssen im Fahrzeug rechtzeitig wahrgenommen werden können. Hören Sie deshalb während der Fahrt Ihr Programm in angemessener Lautstärke.

Einbau

Wenn Sie Ihr Autoradiogerät selbst einbauen möchten, lesen Sie die Einbau- und Anschlusshinweise am Ende der Anleitung.

Zubehör

Benutzen Sie nur von Blaupunkt zugelassenes Zubehör.

Fernbedienung

Mit der optionalen Fernbedienung RC 08 oder RC 10 können Sie die Grundfunktionen Ihres Autoradiogerätes sicher und bequem vom Lenkrad aus bedienen.

Ein-/Ausschalten ist mit der Fernbedienung nicht möglich.

Amplifier

Alle Blaupunkt- und Velocity-Amplifier können verwendet werden.

CD-Wechsler (Changer)

Es können folgende Blaupunkt-CD-Wechsler angeschlossen werden: CDC A 08, IDC A 09 und CDC A 03.

Compact Drive MP3

Um auf MP3-Musikstücke zugreifen zu können, können Sie alternativ zu einem CD-Wechsler den Compact Drive MP3 anschließen. Beim Compact Drive MP3 werden die MP3-Musikstücke zuerst mit einem Computer auf die Microdrive™-Festplatte des Compact Drive MP3 gespeichert und können, wenn der Compact Drive MP3 an das Autoradio angeschlossen ist, wie normale CD-Musikstücke wiedergegeben werden. Der Compact Drive MP3 wird wie ein CD-Wechsler bedient, die meisten CD-

Wechsler-Funktionen können auch mit dem Compact Drive MP3 benutzt werden.

Demo-Mode deaktivieren/aktivieren

Das Gerät wird werkseitig mit aktivierten Demo-Mode ausgeliefert. Während des Demo-Mode werden die verschiedenen Funktionen des Gerätes grafisch animiert auf dem Display dargestellt. Sie können den Demo-Mode auch ausschalten.

⇒ Halten Sie die Taste **MENU**  länger als vier Sekunden gedrückt, um den Demo-Mode aus- bzw. einzuschalten.

Abnehmbares Bedienteil

Diebstahlschutz

Ihr Gerät ist zum Schutz gegen Diebstahl mit einem abnehmbaren Bedienteil (Release-Panel) ausgestattet. Ohne dieses Bedienteil ist das Gerät für einen Dieb wertlos.

Schützen Sie Ihr Gerät gegen Diebstahl und nehmen Sie das Bedienteil bei jedem Verlassen des Fahrzeugs mit. Lassen Sie das Bedienteil nicht im Auto, auch nicht an versteckter Stelle, zurück.

Die konstruktive Ausführung des Bedienteils ermöglicht eine einfache Handhabung.

Hinweis:

- Lassen Sie das Bedienteil nicht fallen.
- Setzen Sie das Bedienteil nicht dem direkten Sonnenlicht oder anderen Wärmequellen aus.
- Vermeiden Sie eine direkte Berührung der Kontakte des Bedienteils mit der Haut. Reinigen Sie bitte die Kontakte bei Bedarf mit einem alkoholgetränkten, fusselfreien Tuch.

Abnehmen des Bedienteils

- ⇒ Drücken Sie die Taste  (2).
- Das Bedienteil wird nach vorne geöffnet.
- ⇒ Fassen Sie das Bedienteil an der rechten Seite an und ziehen Sie das Bedienteil gerade aus der Halterung.

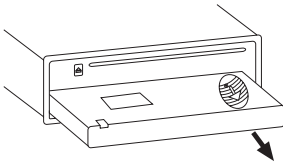

Hinweis:

- Alle aktuellen Einstellungen werden gespeichert.
- Eine eingelegte CD verbleibt im Gerät.
- Das Gerät schaltet sich nach ca. einer Minute aus.

Bedienteil anbringen

- ⇒ Halten Sie das Bedienteil etwa rechtwinklig zum Gerät.
- ⇒ Schieben Sie das Bedienteil in die Führung des Gerätes an der rechten und linken Seite am unteren Gehäuse- rand. Drücken Sie das Bedienteil vorsichtig in die Halterungen, bis es einrastet.
- ⇒ Drücken Sie das Bedienteil vorsichtig nach oben in das Gerät, bis es einrastet.

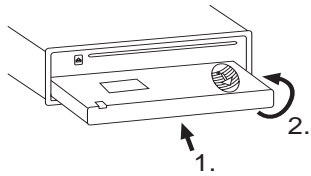

Hinweis:

- Drücken Sie zum Einsetzen des Bedienteils nicht auf das Display.

Wenn das Gerät beim Abnehmen des Bedienteils eingeschaltet war, schaltet es sich nach dem Einsetzen automatisch mit der letzten Einstellung (Radio, CD/MP3, CD-Wechsler oder AUX) wieder ein.

Ein-/Ausschalten

Zum Ein- bzw. Ausschalten des Gerätes stehen Ihnen folgende Möglichkeiten zur Verfügung:

Ein-/Ausschalten über die Fahrzeugzündung

Wenn das Gerät korrekt mit der Fahrzeugzündung verbunden ist und es nicht mit der Taste ① ausgeschaltet wurde, wird es mit der Zündung ein- bzw. ausgeschaltet.

Ein-/Ausschalten mit dem abnehmbaren Bedienteil

⇒ Nehmen Sie das Bedienteil ab.

Das Gerät schaltet sich nach ca. einer Minute aus.

⇒ Bringen Sie das Bedienteil wieder an.

Das Gerät wird eingeschaltet. Die letzte Einstellung (Radio, CD/MP3, CD-Wechsler oder AUX) wird aktiviert.

Ein-/Ausschalten mit der Taste ①

⇒ Zum Einschalten drücken Sie die Taste ①.

⇒ Zum Ausschalten halten Sie die Taste ① länger als zwei Sekunden gedrückt.

Das Gerät schaltet aus.

Hinweis:

- Zum Schutz der Fahrzeugbatterie wird das Gerät bei ausgeschalteter Zündung automatisch nach einer Stunde ausgeschaltet.

Lautstärke einstellen

Die Lautstärke ist in Schritten von 0 (aus) bis 50 (maximal) einstellbar.

Um die Lautstärke zu erhöhen,

⇒ drehen Sie den Lautstärkeregler ⑤ nach rechts.



Um die Lautstärke zu verringern,

⇒ drehen Sie den Lautstärkeregler ⑤ nach links.

Einschalllautstärke einstellen

Die Lautstärke, mit der das Gerät beim Einschalten spielt, ist einstellbar.

⇒ Drücken Sie die Taste **MENU** ⑨.

⇒ Drücken Sie die Taste  oder  ⑦ so oft, bis „VOLUME MENU“ im Display angezeigt wird.

⇒ Drücken Sie die Taste **OK** ⑩, um das Lautstärke-Menü anzuzeigen zu lassen.

Im Display werden „LAST VOLUME“ und der aktuell eingestellte Wert oder „ON VOLUME“ angezeigt.

⇒ Stellen Sie die Einschalllautstärke mit den -Tasten ⑦ ein.

Um Ihnen die Einstellung zu vereinfachen, wird die Lautstärke entsprechend Ihrer Einstellungen angehoben bzw. abgesenkt.

Wenn Sie „LAST VOLUME“ einstellen, wird die Lautstärke, die Sie vor dem Ausschalten gehört haben, wieder aktiviert.

 **Gefahr der Verletzung!** Wenn der Wert für die Einschallautstärke auf das Maximum eingestellt ist, kann die Lautstärke beim Einschalten sehr hoch sein.

Wenn die Lautstärke vor dem Ausschalten auf Maximum eingestellt war und der Wert für die Einschallautstärke auf „LAST VOLUME“ gesetzt ist, kann die Lautstärke beim Einschalten sehr hoch sein.

In beiden Fällen können schwere Schädigungen des Gehörs verursacht werden!

Wenn der Einstellvorgang abgeschlossen ist,

⇒ drücken Sie die Taste **MENU** (9).

Lautstärke schlagartig absenken (Mute)

Sie können die Lautstärke schlagartig auf einen von Ihnen eingestellten Wert absenken (Mute).

⇒ Drücken Sie **kurz** die Taste (1).

„MUTE“ erscheint im Display.

Mute aufheben

Um die vorher gehörte Lautstärke wieder zu aktivieren,

⇒ drücken Sie erneut **kurz** die Taste (1).

Telefon-Audio/Navigation-Audio

Wenn Ihr Autoradio mit einem Mobiltelefon oder Navigationssystem verbunden ist, wird beim „Abnehmen“ des Telefons oder einer Sprachausgabe der Navigation das Autoradiogerät stummgeschaltet und das Gespräch oder die

Sprachausgabe wird über die Autoradiolautsprecher wiedergegeben. Dazu muss das Mobiltelefon oder das Navigationssystem wie in der Einbauanleitung beschrieben an das Autoradio angeschlossen sein.



Dafür benötigen Sie das Kabel mit der Blaupunkt-Nr.: 7 607 001 503.

Welche Navigationssysteme an Ihrem Autoradio verwendet werden können, erfahren Sie von Ihrem Blaupunkt-Fachhändler.



Wenn während eines Telefongesprächs bzw. einer Sprachausgabe der Navigation eine Verkehrsmeldung empfangen wird, können Sie die Verkehrsmeldung erst nach Beendigung des Telefonats/der Sprachausgabe hören, sofern diese dann noch ausgestrahlt wird. Es erfolgt keine Aufzeichnung der Verkehrsmeldung!

Die Lautstärke, mit der Sie die Telefongespräche oder die Sprachausgaben der Navigation einschalten, ist einstellbar.

⇒ Drücken Sie die Taste **MENU** (9).

⇒ Drücken Sie die Taste  oder  (7) so oft, bis „VOLUME MENU“ im Display angezeigt wird.

⇒ Drücken Sie die Taste **OK** (10), um das Lautstärke-Menü anzeigen zu lassen.

⇒ Drücken Sie die Taste  oder  (7) so oft, bis „PHONE/NAVI“ im Display angezeigt wird.

⇒ Stellen Sie die gewünschte Lautstärke mit den   -Tasten (7) ein.

LAUTSTÄRKE EINSTELLEN

Wenn der Einstellvorgang abgeschlossen ist,

⇒ drücken Sie die Taste **MENU** (9).

Hinweis:

- Sie können die Lautstärke für Telefonate und Sprachausgaben während der Wiedergabe direkt mit dem Lautstärkeregler (5) einstellen.

Lautstärke für Bestätigungston einstellen

Wenn Sie bei einigen Funktionen eine Taste länger als zwei Sekunden drücken, z. B. zum Abspeichern eines Senders auf einer Stationstaste, ertönt ein Bestätigungston (Beep). Die Lautstärke für den Beep ist einstellbar.

⇒ Drücken Sie die Taste **MENU** (9).

⇒ Drücken Sie die Taste **↵** oder **↶** (7) so oft, bis im Display „VOLUME MENU“ angezeigt wird.

⇒ Drücken Sie die Taste **OK** (10), um das Lautstärke-Menü anzeigen zu lassen.

⇒ Drücken Sie die Taste **↵** oder **↶** (7) so oft, bis „BEEP VOL“ im Display angezeigt wird.

⇒ Stellen Sie die Lautstärke mit den **◀▶**-Tasten (7) ein. „0“ bedeutet Beep aus, „6“ bedeutet maximale Beep-Lautstärke.

Wenn der Einstellvorgang abgeschlossen ist,

⇒ drücken Sie die Taste **MENU** (9).

Automatic Sound

Mit dieser Funktion wird die Lautstärke des Autoradios automatisch der gefahrenen Geschwindigkeit angepasst. Dazu muss ihr Autoradio wie in der Einbauanleitung beschrieben angeschlossen sein.

Die automatische Lautstärkeanhebung ist in sechs Stufen (0-5) einstellbar.

⇒ Drücken Sie die Taste **MENU** (9).

⇒ Drücken Sie die Taste **↵** (7) so oft, bis „VOLUME MENU“ im Display angezeigt wird.

⇒ Drücken Sie die Taste **OK** (10), um das Lautstärke-Menü anzeigen zu lassen.

⇒ Drücken Sie die Taste **↵** oder **↶** (7) so oft, bis „AUTO SOUND“ im Display angezeigt wird.

⇒ Stellen Sie die Lautstärkeanpassung 0 - 5 mit den **◀▶**-Tasten (7) ein.

Wenn der Einstellvorgang abgeschlossen ist,

⇒ drücken Sie die Taste **MENU** (9).

Hinweis:

- Die für Sie optimale Einstellung 0 - 5 der geschwindigkeitsabhängigen Lautstärkeanpassung hängt von der Geräuscentwicklung Ihres Fahrzeugs ab. Ermitteln Sie den für Ihr Fahrzeug optimalen Wert durch Ausprobieren.

Radiobetrieb

Dieses Gerät ist mit einem RDS-Radioempfänger ausgestattet. Viele der zu empfangenden FM-Sender senden ein Signal aus, das neben dem Programm auch Informationen wie den Sendernamen und den Programm-Typ (PTY) enthält.

Der Sendername wird, sobald er empfangbar ist, im Display angezeigt.

Radiobetrieb einschalten

Wenn Sie sich in den Betriebsarten CD, CD-Wechsler oder AUX befinden,

⇒ drücken Sie die Taste **BND•TS** (4) oder

⇒ drücken Sie die Taste **SRC** (16) so oft, bis die Speicherebene, z. B. „FM1“ im Display erscheint.

RDS-Komfortfunktion (AF, REG)

Die RDS-Komfortfunktionen AF (Alternativfrequenz) und REGIONAL erweitern das Leistungsspektrum Ihres Radiogerätes.

- AF: Wenn die RDS-Komfortfunktion aktiviert ist, schaltet das Gerät automatisch auf die am besten zu empfangende Frequenz des eingestellten Senders.
- REGIONAL: Einige Sender teilen zu bestimmten Zeiten ihr Programm in Regionalprogramme mit unterschiedlichem Inhalt auf. Mit der REG-Funktion wird verhindert, dass das Autoradio auf Alternativfrequenzen wechselt, die einen anderen Programminhalt haben.

Hinweis:

- REGIONAL muss gesondert im Menü aktiviert/deaktiviert werden.

REGIONAL ein-/ausschalten

⇒ Drücken Sie die Taste **MENU** (9).

Im Display wird „TUNER MENU“ angezeigt.

⇒ Drücken Sie die Taste **OK** (10), um das Tuner-Menü anzeigen zu lassen.

⇒ Drücken Sie die Taste **↵** oder **↶** (7) so oft, bis „REG“ im Display angezeigt wird. Hinter „REG“ wird „OFF“ (aus) bzw. „ON“ (an) angezeigt.

⇒ Um REGIONAL ein- bzw. auszuschalten, drücken Sie die Taste **➤** oder **↶** (7).

⇒ Drücken Sie die Taste **MENU** (9).

RDS-Komfortfunktion ein- bzw. ausschalten

Um die RDS-Komfortfunktionen AF und REGIONAL zu nutzen,

⇒ drücken Sie die Taste **RDS** (3).

Die RDS-Komfortfunktionen sind aktiv, wenn RDS im Display leuchtet.

Wellenbereich/Speicherebene wählen

Mit diesem Gerät können Sie Programme der Frequenzbänder UKW (FM) sowie MW und LW (AM) empfangen. Für den Wellenbereich FM stehen drei Speicherebenen (FM1, FM2 und FMT) und für die Wellenbereiche MW und LW je eine Speicherebene zur Verfügung. Auf jeder Speicherebene können sechs Sender gespeichert werden.

Um zwischen den Speicherebenen FM1, FM2 und FMT bzw. den Wellenbereichen MW und LW umzuschalten,

- ⇨ drücken Sie kurz die Taste **BND•TS** (4).

Sender einstellen

Sie haben verschiedene Möglichkeiten, Sender einzustellen.

Automatischer Sendersuchlauf

- ⇨ Drücken Sie die **↵** oder **↶**-Taste (7).

Der nächste empfangbare Sender wird eingestellt.

Manuelle Senderabstimmung

Sie können die Senderabstimmung auch manuell vornehmen.

Hinweis:

- Die manuelle Senderabstimmung ist nur möglich, wenn die RDS-Komfortfunktion deaktiviert ist.
- ⇨ Drücken Sie die Taste **↵** oder **↶** (7).

Blättern in Senderketten (nur FM)

Stellt ein Sender mehrere Programme zur Verfügung, können Sie in dieser sogenannten „Senderkette“ blättern.

Hinweis:

- Um diese Funktion nutzen zu können, muss die RDS-Komfortfunktion aktiviert sein.
- ⇨ Drücken Sie die **↵** oder **↶**-Taste (7), um zum nächsten Sender der Senderkette zu wechseln.

Hinweis:

- Sie können so nur zu Sendern wechseln, die Sie schon einmal empfangen haben. Verwenden Sie dazu die Scan- oder Travelstore-Funktion.

Empfindlichkeit des Sendersuchlaufs einstellen

Sie können wählen, ob nur starke oder auch schwache Sender eingestellt werden.

- ⇨ Drücken Sie die Taste **MENU** (9).

Im Display wird „TUNER MENU“ angezeigt.

- ⇨ Drücken Sie die Taste **OK** (10), um das Tuner-Menu anzeigen zu lassen.
- ⇨ Drücken Sie die Taste **↵** oder **↶** (7) so oft, bis „SENS“ im Display angezeigt wird.

Im Display wird der aktuelle Wert für die Empfindlichkeit angezeigt. „SENS HI3“ bedeutet die höchste Empfindlichkeit. „SENS LO1“ die geringste.

- ⇒ Stellen Sie die gewünschte Empfindlichkeit mit den **◀ ▶**-Tasten (7) ein.

Wenn der Einstellvorgang abgeschlossen ist,

- ⇒ drücken Sie die Taste **MENU** (9).

Hinweis:

- Sie können verschiedene Empfindlichkeiten für FM und MW bzw. LW (AM) einstellen.

Sender speichern

Sender manuell speichern

- ⇒ Wählen Sie die gewünschte Speicherebene FM1, FM2, FMT oder einen der Wellenbereiche MW oder LW.
- ⇒ Stellen Sie den gewünschten Sender ein.
- ⇒ Halten Sie eine Stationstaste **1 - 3** (6) bzw. **4 - 6** (11), auf die der Sender gespeichert werden soll, länger als zwei Sekunden gedrückt.

Sender automatisch speichern (Travelstore)

Sie können die sechs stärksten Sender aus der Region automatisch speichern (nur FM). Die Speicherung erfolgt auf der Speicherebene FMT.

Hinweis:

- Zuvor auf dieser Ebene gespeicherte Sender werden dabei gelöscht.
- ⇒ Halten Sie die Taste **BND•TS** (4) länger als zwei Sekunden gedrückt.

Die Speicherung beginnt. Im Display wird „TRAVEL STORE“ angezeigt. Nachdem der Vorgang abgeschlossen ist, wird der Sender auf Speicherplatz 1 der Ebene FMT gespielt.

Gespeicherte Sender abrufen

- ⇒ Wählen Sie die Speicherebene bzw. den Wellenbereich.
- ⇒ Drücken Sie die Stationstaste **1 - 3** (6) bzw. **4 - 6** (11) des gewünschten Senders.

Empfangbare Sender anspielen (SCAN)

Mit der Scan-Funktion können Sie alle empfangbaren Sender anspielen lassen. Die Anspieldauer kann von 5 bis 30 Sekunden im Menü eingestellt werden.

SCAN starten

- ⇒ Halten Sie die **OK**-Taste (10) länger als zwei Sekunden gedrückt.

Der Scan-Vorgang beginnt. „SCAN“ wird kurz im Display angezeigt, danach erscheint der aktuelle Sendername bzw. die Frequenz blinkend.

SCAN beenden, Sender weiterhören

- ⇒ Drücken Sie die **OK**-Taste (10).

Der Scan-Vorgang wird beendet, der zuletzt eingestellte Sender bleibt aktiv.

Anspielzeit einstellen

- ⇒ Drücken Sie die Taste **MENU** (9).
- Im Display wird „TUNER MENU“ angezeigt.
- ⇒ Drücken Sie die Taste **↵** oder **↶** (7) so oft, bis „VARIOUS MENU“ im Display angezeigt wird.
- ⇒ Drücken Sie die Taste **OK** (10), um das Menu anzeigen zu lassen. „SCAN TIME“ und die aktuell eingestellte Zeit werden angezeigt.
- ⇒ Stellen Sie die gewünschte Anspielzeit mit den **←>**-Tasten (7) ein.

Wenn der Einstellvorgang abgeschlossen ist,

- ⇒ drücken Sie die Taste **MENU** (9).

Hinweis:

- Die eingestellte Anspielzeit gilt auch für Scan-Vorgänge im CD/MP3- und CD-Wechsler-Betrieb.

Programm-Typ (PTY)

Neben dem Sendernamen übermitteln einige FM-Sender auch Informationen über den Typ ihres Programms. Diese Informationen können von Ihrem Autoradiogerät empfangen und angezeigt werden.

Solche Programm-Typen können z. B. sein:

CULTURE	TRAVEL	JAZZ
SPORT	NEWS	POP
ROCK	CLASSICS	

Mit der PTY-Funktion können Sie gezielt Sender eines bestimmten Programm-Typs auswählen.

PTY-EON

Wenn der Programm-Typ ausgewählt und der Suchlauf gestartet wurde, wechselt das Gerät vom aktuellen Sender zu einem Sender mit dem gewählten Programm-Typ.

Hinweis:

- Wird kein Sender mit dem gewählten Programm-Typ gefunden, ertönt ein Beep und im Display wird kurz „NO PTY“ angezeigt. Der zuletzt empfangene Sender wird wieder eingestellt.
- Wenn der eingestellte oder ein anderer Sender aus der Senderkette zu einem späteren Zeitpunkt den gewünschten Programm-Typ ausstrahlt, wechselt das Gerät automatisch vom aktuellen Sender, bzw. aus dem CD/MP3- oder CD-Wechsler-Betrieb zu dem Sender mit dem gewünschten Programm-Typ.

PTY ein-/ausschalten

- ⇒ Drücken Sie die Taste **MENU** (9).
- Im Display wird „TUNER MENU“ angezeigt.
- ⇒ Drücken Sie die Taste **OK** (10), um das Tuner-Menu anzeigen zu lassen.

„PTY“ und die aktuelle Einstellung werden im Display angezeigt.

- ⇒ Drücken Sie die Taste **◀** oder **▶** (7), um PTY ein- (ON) bzw. auszuschalten (OFF).
- ⇒ Drücken Sie die Taste **OK** (10).

Programm-Typ auswählen und Suchlauf starten

- ⇒ Drücken Sie die **◀** oder **▶**-Taste (7).

Der aktuelle Programm-Typ wird im Display angezeigt.

- ⇒ Wenn Sie einen anderen Programm-Typ wählen möchten, können Sie innerhalb der Anzeigzeit durch Drücken der **◀** oder **▶**-Taste (7) zu einem anderen Programm-Typ wechseln.

Oder

- ⇒ Drücken Sie eine der Tasten **1 - 3** (6) bzw. **4 - 6** (11), um den auf der entsprechenden Taste gespeicherten Programm-Typ zu wählen.

Der gewählte Programm-Typ wird kurz angezeigt.

- ⇒ Drücken Sie die **↵** oder **↶**-Taste (7), um den Suchlauf zu starten.

Der nächste Sender mit dem gewählten Programm-Typ wird eingestellt.

Programm-Typ auf den Stationstasten speichern

- ⇒ Wählen Sie mit der **◀** oder **▶**-Taste (7) einen Programm-Typ aus.
- ⇒ Halten Sie die gewünschte Stationstaste **1 - 3** (6) bzw. **4 - 6** (11) länger als zwei Sekunden gedrückt.

Der Programm-Typ ist auf der gewählten Taste **1 - 3** (6) bzw. **4 - 6** (11) gespeichert.

RADIOBETRIEB

Radioempfang optimieren

Störabhängige Höhenabsenkung (HICUT)

Die HICUT-Funktion bewirkt eine Empfangsverbesserung bei schlechtem Radioempfang (nur FM). Wenn Empfangsstörungen vorhanden sind, werden automatisch die Höhen und damit auch der Störpegel abgesenkt.

HICUT ein-/ausschalten

⇨ Drücken Sie die Taste **MENU** (9).

Im Display wird „TUNER MENU“ angezeigt.

⇨ Drücken Sie die Taste **OK** (10), um das Tuner-Menu anzeigen zu lassen.

⇨ Drücken Sie die Taste **↵** oder **↶** (7) so oft, bis „HICUT“ im Display angezeigt wird.

⇨ Drücken Sie die Taste **←** oder **→** (7), um HICUT einzustellen.

„HICUT 0“ bedeutet keine, „HICUT 2“ bedeutet stärkste automatische Absenkung des Störpegels.

⇨ Drücken Sie die Taste **MENU** (9).

Störabhängige

Bandbreitenumschaltung (SHARX)

Mit der SHARX-Funktion haben Sie die Möglichkeit, Störungen durch benachbarte Sender weitestgehend auszuschließen (nur FM). Schalten Sie bei hoher Senderdichte die SHARX-Funktion ein.

SHARX ein-/ausschalten

⇨ Drücken Sie die Taste **MENU** (9).

Im Display wird „TUNER MENU“ angezeigt.

⇨ Drücken Sie die Taste **OK** (10), um das Tuner-Menu anzeigen zu lassen.

⇨ Drücken Sie die Taste **↵** oder **↶** (7) so oft, bis „SHARX“ im Display angezeigt wird.

⇨ Drücken Sie die Taste **←** oder **→** (7), um SHARX ein- bzw. auszuschalten.

„SHARX OFF“ bedeutet keine, „SHARX ON“ bedeutet automatische Bandbreitenumschaltung.

⇨ Drücken Sie die Taste **MENU** (9).

Anzeige einstellen

Sie haben im Radiobetrieb die Möglichkeit, im unteren Bereich des Displays die Frequenz bzw. Radiotext oder die Frequenz bzw. Radiotext und die Zeit anzeigen zu lassen. Außerdem können Sie nur den Stationsnamen (sofern empfangbar) im gesamten Display anzeigen lassen.

- ⇨ Drücken Sie kurz die Taste **DIS•ESC** (8), um zwischen den Optionen umzuschalten.

Benennen von Sendern (nur FM)

Sie haben mit diesem Gerät die Möglichkeit, gespeicherten Sendern einen eigenen Namen zu geben. Der Name kann bis zu acht Zeichen lang sein. Dieser Name wird in der zweiten Zeile des Display unter der Frequenz angezeigt. Sie können nur Sender benennen, die Sie mit Ihrer Frequenz gespeichert haben und die keinen eigenen RDS-Namen haben.

- ⇨ Drücken Sie die Taste **MENU** (9).
Im Display wird „TUNER MENU“ angezeigt.
- ⇨ Drücken Sie die Taste **OK** (10), um das Tuner-Menü anzeigen zu lassen.
- ⇨ Drücken Sie die Taste **↵** oder **↶** (7) so oft, bis „STATION NAME“ im Display angezeigt wird.
- ⇨ Drücken Sie die Taste **➤** (7).

Sie kommen in der Editiermodus. Der aktuelle eingestellte Name wird angezeigt, die erste Eingabestelle blinkt.

- ⇨ Wählen Sie mit den Tasten **↵** / **↶** (7) Ihre Zeichen. Soll eine Stelle frei bleiben, wählen Sie den Unterstrich.
- ⇨ Mit der Taste **↵** oder **➤** (7) verändern Sie die Eingabestelle.
- ⇨ Drücken Sie die Taste **MENU** (9).

Anzeige von Radiotext wählen

Einige Sender verwenden das RDS-Signal auch zur Übermittlung von Laufertexten, sog. Radiotexten. Sie können die Anzeige von Radiotext zulassen oder sperren.

- ⇨ Drücken Sie die Taste **MENU** (9).
Im Display wird „TUNER MENU“ angezeigt.
- ⇨ Drücken Sie die Taste **OK** (10), um das Tuner-Menü anzeigen zu lassen.
- ⇨ Drücken Sie die Taste **↵** oder **↶** (7) so oft, bis „R-TEXT“ im Display angezeigt wird.
- ⇨ Drücken Sie die Taste **↵** oder **➤** (7), um Radiotext ein- bzw. auszuschalten.
„R-TEXT OFF“ bedeutet keine, „R-TEXT ON“ bedeutet anzeige von Radiotexten.
- ⇨ Drücken Sie die Taste **MENU** (9).

Verkehrsfunk

Ihr Gerät ist mit einem RDS-EON-Empfangsteil ausgestattet. EON heißt **Enhanced Other Network**.

Im Falle einer Verkehrsdurchsage (TA), wird innerhalb einer Senderkette automatisch von einem Nicht-Verkehrsfunksender auf den entsprechenden Verkehrsfunksender der Senderkette umgeschaltet.

Nach der Verkehrsmeldung wird wieder auf das zuvor gehörte Programm zurückgeschaltet.

Vorrang für Verkehrsfunk ein-/ausschalten

⇨ Drücken Sie die Taste **TRAF** (13).

Der Vorrang für Verkehrsdurchsagen ist aktiviert, wenn im Display das Stau-Symbol leuchtet.

Hinweis:

Sie hören einen Warnton,

- wenn Sie beim Hören eines Verkehrsfunksenders dessen Sendebereich verlassen.
- wenn Sie beim Hören einer CD oder CD-Wechsler den Sendebereich des eingestellten Verkehrsfunksenders verlassen und der darauf folgende automatische Suchlauf keinen neuen Verkehrsfunksender findet.
- wenn Sie von einem Verkehrsfunksender zu einem Sender ohne Verkehrsfunk wechseln.

Schalten Sie dann entweder den Vorrang für Verkehrsfunk aus oder wechseln Sie zu einem Sender mit Verkehrsfunk.

Lautstärke für Verkehrsdurchsagen einstellen

⇨ Drücken Sie die Taste **MENU** (9).

⇨ Drücken Sie die Taste **↵** oder **↶** (7) so oft, bis „VOLUME MENU“ im Display angezeigt wird.

⇨ Drücken Sie die Taste **OK** (10), um das Lautstärken-Menü anzuzeigen zu lassen.

⇨ Drücken Sie die Taste **↵** oder **↶** (7) so oft, bis „TRAFFIC“ im Display angezeigt wird.

⇨ Stellen Sie die Lautstärke mit den **←>**-Tasten (7) ein.

Wenn der Einstellvorgang abgeschlossen ist,

⇨ drücken Sie die Taste **MENU** (9).

Hinweis:

- Sie können die Lautstärke auch während einer Verkehrsdurchsage mit dem Lautstärkeregler (5) für die Dauer der Verkehrsdurchsage einstellen.

Hinweis:

- Sie können für Verkehrsdurchsagen den Klang und die Lautstärkeverteilung einstellen. Lesen Sie dazu das Kapitel „Sound“.

CD-Betrieb

Sie können mit diesem Gerät handelsübliche Audio-CDs, CD-Rs und CD-RWs mit einem Durchmesser von 12 cm abspielen. Um Probleme beim Abspielen zu vermeiden, sollten Sie die CDs nicht schneller als 16-Fach brennen.

Außer Audio-CDs können Sie auch CDs mit MP3-Musikdateien mit diesem Gerät abspielen. Lesen Sie dazu das Kapitel „MP3-Betrieb“.



Zerstörungsgefahr des CD-Laufwerks!

Single-CDs mit einem Durchmesser von 8 cm und unrund konturierte CDs (Shape-CDs) dürfen nicht verwendet werden.

Für Beschädigungen des CD-Laufwerks durch ungeeignete CDs wird keine Haftung übernommen.

CD-Betrieb starten

- Wenn keine CD im Laufwerk ist,
⇒ drücken Sie die -Taste (2).

Das Release-Panel wird geöffnet.

- ⇒ Schieben Sie die CD mit der bedruckten Seite nach oben ohne Kraftaufwand in das Laufwerk, bis Sie einen Widerstand spüren.

Die CD wird automatisch in das Laufwerk eingelegen.

Der Einzug der CD darf nicht behindert oder unterstützt werden.

- ⇒ Schließen Sie das Bedienteil mit leichtem Druck, bis es spürbar einrastet.

Die CD-Wiedergabe beginnt.



Hinweis:

- Wenn das Gerät vor dem Einschleiben der CD ausgeschaltet war, müssen Sie es erst mit der Taste (1) einschalten, damit die Wiedergabe beginnt.
- Wenn bereits eine CD im Laufwerk ist,
⇒ drücken Sie die Taste **SRC** (16) so oft, bis „CD“ im Display erscheint.

Die Wiedergabe startet an der Stelle, an der sie unterbrochen wurde.



Titel wählen

- ⇒ Drücken Sie eine Taste des Pfeiltastenblocks (7), um den nächsten bzw. vorherigen Titel zu wählen.

Bei einmaligem Drücken der Taste  oder  (7) wird der aktuelle Titel erneut gestartet.



Schnelle Titelwahl

Für eine schnelle Titelwahl rückwärts bzw. vorwärts

- ⇒ halten Sie eine der  / -Tasten (7) gedrückt, bis die schnelle Titelwahl rückwärts bzw. vorwärts beginnt.

Schneller Suchlauf (hörbar)

Für einen schnellen Suchlauf rückwärts bzw. vorwärts

- ⇒ halten Sie eine der  / -Tasten (7) gedrückt, bis der schnelle Suchlauf rückwärts bzw. vorwärts beginnt.

CD-BETRIEB

Zufallswiedergabe der Titel (MIX)

⇒ Drücken Sie die Taste **4 MIX** (11).

„MIX CD ON“ erscheint kurz im Display, das MIX-Symbol leuchtet. Der nächste, zufällig ausgewählte Titel wird gespielt.

MIX beenden

⇒ Drücken Sie erneut die Taste **4 MIX** (11).

„MIX CD OFF“ erscheint kurz im Display, das MIX-Symbol erlischt.

Titel anspielen (SCAN)

Sie können alle Titel der CD kurz anspielen lassen.

⇒ Drücken Sie die **OK**-Taste (10) länger als zwei Sekunden.

Der nächste Titel wird angespielt.

Hinweis:

- Die Anspieldauer ist einstellbar. Lesen Sie zur Einstellung der Anspielzeit den Abschnitt „Anspielzeit einstellen“ im Kapitel „Radiobetrieb“.

SCAN beenden, Titel weiterhören

⇒ Um den Scan-Vorgang zu beenden, drücken Sie die **OK**-Taste (10).

Der aktuell angespielte Titel wird weitergespielt.

Titel wiederholen (REPEAT)

Wenn Sie einen Titel wiederholen möchten,

⇒ drücken Sie die Taste **5 RPT** (11).

„RPT TRK ON“ erscheint kurz im Display, das RPT-Symbol leuchtet. Der Ti-

tel wird wiederholt, bis RPT deaktiviert wird.

REPEAT beenden

Wenn Sie die Repeat-Funktion beenden möchten,

⇒ drücken Sie erneut die Taste **5 RPT** (11).

„RPT TRK OFF“ erscheint kurz im Display, das RPT-Symbol erlischt. Die Wiedergabe wird normal fortgesetzt.

Wiedergabe unterbrechen (PAUSE)

⇒ Drücken Sie die Taste **6** (11).

Im Display erscheint „PAUSE“.

Pause aufheben

⇒ Drücken Sie während der Pause die Taste **6** (11).

Die Wiedergabe wird fortgesetzt.

Anzeige wechseln

Sie können für den CD-Betrieb aus verschiedenen Möglichkeiten der Anzeige wählen:

- „NORMAL MODE“:
Erste Zeile: Titelnummer
Zweite Zeile: Spielzeit
- „INFO MODE“:
Erste Zeile: Titelnummer und Spielzeit.
Zweite Zeile: CD-Text oder CD-Name
- „CLOCK MODE“:
Erste Zeile: Titelnummer und Spielzeit.
Zweite Zeile: CD-Text oder CD-Name und Uhrzeit

Hinweis:

- Sie können im Menü einstellen, ob der CD-Text oder der CD-Name angezeigt werden soll. Lesen Sie dazu den folgenden Abschnitt „CD-Text anzeigen lassen“.
- CD-Text kann nur angezeigt werden, wenn die entsprechenden Informationen auf der CD vorhanden sind. CD-Name kann nur angezeigt werden, wenn Sie die CD zuvor benannt haben. Lesen Sie dazu den Abschnitt „CDs benennen“.

Um zwischen den Anzeigen zu wechseln,

- ⇒ drücken Sie ein- oder mehrmals die Taste **DIS** (8), bis die gewünschte Anzeige im Display erscheint.

CD-Text/ CD-Name anzeigen lassen

Einige CDs sind mit sog. CD-Text versehen. Der CD-Text kann den Namen des Interpreten, des Albums und des Titels enthalten.

Der CD-Text wird in der zweiten Zeile des Display anstelle des CD-Namens angezeigt. Sie können den CD-Text bei jedem Titelwechsel als Laufschrift im Display anzeigen lassen. Nachdem der CD-Text einmal angezeigt wurde, wird die Standardanzeige verwendet. Lesen Sie dazu den Abschnitt „Anzeige wechseln“.

CD-Text ein-/ausschalten

- ⇒ Drücken Sie die Taste **MENU** (9).
- ⇒ Drücken Sie die Taste **↵** oder **↶** (7) so oft, bis „VARIOUS MENU“ im Display angezeigt wird.
- ⇒ Drücken Sie die Taste **OK** (10).
- ⇒ Drücken Sie die Taste **↵** oder **↶** (7) so oft, bis „CD TEXT“ bzw. „CD NAME“ im Display angezeigt wird.
- ⇒ Wählen Sie zwischen den Optionen „CD TEXT“ und „CD NAME“ mit den **◀ ▶**-Tasten (7).

Wenn der Einstellvorgang abgeschlossen ist,

- ⇒ drücken Sie die Taste **MENU** (9).

CD-Text scrollen

Wenn die eingelegte CD einen CD-Text enthält, können Sie diesen auch während der Wiedergabe als Laufschrift anzeigen lassen.

- ⇒ Drücken Sie dazu kurz die Taste **1 SCL** (6).

CDs benennen

Zum besseren Erkennen Ihrer CDs bietet Ihnen das Autoradio eine individuelle Namensvergabe für 30 CDs an. Die Namen dürfen maximal achtstellig sein. Versuchen Sie mehr als 30 Namen zu vergeben, zeigt Ihnen das Display „CD NAME FULL“ an.

CD-Namen eingeben/ändern

- ⇒ Hören Sie die gewünschte CD.
- ⇒ Drücken Sie die Taste **MENU** (9).

⇒ Drücken Sie die Taste **↵** oder **↩** (7) so oft, bis „VARIOUS MENU“ im Display angezeigt wird.

⇒ Drücken Sie die Taste **OK** (10).

⇒ Drücken Sie die Taste **↵** oder **↩** (7) so oft, bis „CD NAME EDIT“ im Display angezeigt wird.

⇒ Drücken Sie die Taste **OK** (10).

Sie gelangen in den Editiermodus. Ist Ihre gewählte CD noch unbenannt, erscheint „ABCDEFGH“ im Display. Die erste Eingabestelle blinkt.

⇒ Wählen Sie mit den **↵** / **↩**-Tasten (7) Ihre Zeichen. Soll eine Stelle frei bleiben, wählen Sie den Unterstrich.

⇒ Mit der Taste **←** oder **→** (7) verändern Sie die Eingabestelle.

Wenn der Einstellvorgang abgeschlossen ist,

⇒ drücken Sie die Taste **OK** (10).

Löschen eines CD-Namens

⇒ Hören Sie die CD, deren Name gelöscht werden soll.

⇒ Drücken Sie die Taste **MENU** (9).

⇒ Drücken Sie die Taste **↵** oder **↩** (7) so oft, bis „VARIOUS MENU“ im Display angezeigt wird.

⇒ Drücken Sie die Taste **OK** (10).

⇒ Drücken Sie die Taste **↵** oder **↩** (7) so oft, bis „CD NAME EDIT“ im Display angezeigt wird.

⇒ Drücken Sie die Taste **OK** (10).

⇒ Drücken und halten Sie die Taste **MENU** (9). Nach vier Sekunden ertönt ein Beep und im Display erscheint „DELETE NAME“.

⇒ Lassen Sie die Taste **MENU** (9) los.

Der CD-Name ist gelöscht.

⇒ Durch Drücken der Taste **MENU** (9) gelangen Sie zurück in das Menü.

Löschen aller CD-Namen

Sie können die Namen aller im Radio gespeicherten CDs löschen.

⇒ Hören Sie eine CD.

⇒ Drücken Sie die Taste **MENU** (9).

⇒ Drücken Sie die Taste **↵** oder **↩** (7) so oft, bis „VARIOUS MENU“ im Display angezeigt wird.

⇒ Drücken Sie die Taste **OK** (10).

⇒ Drücken Sie die Taste **↵** oder **↩** (7) so oft, bis „CD NAME EDIT“ im Display angezeigt wird.

⇒ Drücken Sie die Taste **OK** (10).

⇒ Drücken und halten Sie die Taste **MENU** (9). Nach vier Sekunden ertönt ein Beep und im Display erscheint „DELETE NAME“. Halten Sie die Taste weiter gedrückt, bis ein weiterer Beep zu hören ist und „DELETE ALL“ im Display angezeigt wird.

⇒ Lassen Sie die Taste **MENU** (9) los.

Die CD-Namen sind gelöscht.

- ⇒ Durch Drücken der Taste **MENU**  gelangen Sie zurück in das Menü.

Verkehrsdurchsage im CD-Betrieb

Wenn Sie während des CD-Betriebs Verkehrsdurchsagen empfangen möchten,

- ⇒ drücken Sie die Taste **TRAF**  **13**.

Der Vorrang für Verkehrsdurchsagen ist aktiviert, wenn im Display das Stau-Symbol leuchtet. Lesen Sie dazu das Kapitel „Verkehrsfunk“.

CD entnehmen

- ⇒ Drücken Sie die Taste  **2**.

Das Release-Panel wird nach vorn geöffnet.

- ⇒ Drücken Sie die Taste **Eject**  **17** neben dem CD-Schacht.

Die CD wird ausgeschoben.

- ⇒ Entnehmen Sie die CD und schließen Sie das Bedienteil.

Hinweis:

- Eine ausgeschobene CD wird nach 10 Sekunden automatisch wieder eingezogen.
- Sie können CDs auch ausgeben lassen, wenn das Gerät ausgeschaltet ist oder wenn eine andere Audioquelle aktiv ist.

MP3-Betrieb

Sie können mit diesem Autoradio auch CD-Rs und CD-RWs mit MP3-Musikdateien abspielen.

MP3 ist ein vom Fraunhofer-Institut entwickeltes Verfahren zur Komprimierung von CD-Audiodaten. Die Komprimierung ermöglicht eine Reduzierung der Datenmenge auf etwa 10% ihrer ursprünglichen Größe ohne hörbaren Qualitätsverlust (bei einer Bitrate von 128 kbit/s). Wenn beim Kodieren der CD-Audiodaten zu MP3 niedrigere Bitraten verwendet werden, sind kleinere Dateien möglich, allerdings nur mit Qualitätsverlusten.

Vorbereitung der MP3-CD

Durch die Kombination von CD-Brenner, CD-Brenn-Software und CD-Rohling kann es zu Problemen bei der Abspielbarkeit der CDs kommen. Wenn Probleme mit selbstgebrannten CDs auftreten, sollten Sie beim Typ der CD-Rohlinge auf einen anderen Hersteller oder eine andere Farbe der Rohlinge wechseln. Um Probleme beim Abspielen zu vermeiden, sollten Sie die CDs nicht schneller als 16-Fach brennen.

Das Format der CD muss ISO 9660 Level 1 bzw. Level 2 oder Joliet sein. Alle anderen Formate können nicht zuverlässig abgespielt werden.

Sie können auf einer CD maximal 253 Verzeichnisse anlegen. Diese Verzeichnisse können mit diesem Gerät einzeln angewählt werden.

MP3-BETRIEB

Unabhängig von der Anzahl der Verzeichnisse können bis zu 65535 MP3-Dateien auf einer CD verwaltet werden, sogar in einem Verzeichnis.

Dieses Gerät unterstützt so viele verschachtelte Verzeichnisse, wie Sie mit Ihrer Brenn-Software erzeugen können, unabhängig davon, dass die maximale Verzeichnistiefe im ISO 9660-Standard mit 8 spezifiziert ist.

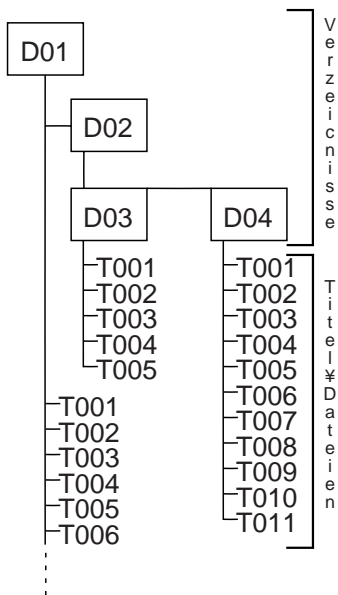

Jedes Verzeichnis kann mit dem PC benannt werden. Der Name des Verzeichnisses kann im Display des Gerätes angezeigt werden. Nehmen Sie die Be-

nennung der Verzeichnisse und Titel/Dateien entsprechend Ihrer CD-Brenn-Software vor. Hinweise dazu finden Sie in der Anleitung der Software.

Hinweis:

- Sie sollten beim Benennen der Verzeichnisse und Titel/Dateien auf Umlaute und Sonderzeichen verzichten. Verwenden Sie für Titel- und Verzeichnisnamen max. 32 Zeichen (inklusive der Dateiendung „MP3“).

Wenn Sie auf eine korrekte Reihenfolge Ihrer Dateien Wert legen, müssen Sie eine Brenn-Software verwenden, die die Dateien in alphanumerischer Reihenfolge anordnet. Sollte Ihre Software nicht über diese Funktion verfügen, können Sie die Dateien auch manuell sortieren. Dazu müssen Sie vor jeden Dateinamen eine Nummer, z. B. „001“, „002“, usw. setzen. Dabei müssen auch die führenden Nullen eingegeben werden.

MP3-Titel können zusätzliche Informationen wie Interpret, Titel und Album enthalten (ID3-Tags). Dieses Gerät kann ID3-Tags der Version 1 im Display anzeigen.

Beim Erzeugen (Codieren) der MP3-Dateien aus den Audiodateien sollten Sie Bitraten bis max. 256 kbit/s verwenden.

Für die Verwendung der MP3-Dateien in diesem Gerät müssen die MP3-Dateien die Dateiendung „MP3“ tragen.

Hinweise:

Um eine ungestörte Wiedergabe zu gewährleisten,

- versuchen Sie nicht, andere als MP3-Dateien mit der Dateiendung „MP3“ zu versehen und abzuspielen! Diese ungültigen Dateien werden während der Wiedergabe ignoriert.
- Verwenden Sie keine „gemischten“ CDs mit Nicht-MP3-Daten und MP3-Titeln (das Gerät liest während der MP3-Wiedergabe nur MP3-Dateien).
- Verwenden Sie keine Mix-Mode CDs mit CD-Audio-Titeln und MP3-Titeln. Wenn Sie versuchen eine Mix-Mode-CD abzuspielen, werden nur die CD-Audio-Titel abgespielt.

MP3-Betrieb starten

Der MP3-Betrieb wird wie der normale CD-Betrieb gestartet. Lesen Sie dazu den Abschnitt „CD-Betrieb starten“ im Kapitel „CD-Betrieb“.

Anzeige einstellen**Standard-Anzeige einstellen**

Sie können sich im Display verschiedene Informationen zu dem aktuellen Titel anzeigen lassen:

1. „NORMAL MODE“:
Erste Zeile: Titelname
Zweite Zeile: Verzeichnisname
2. „INFO MODE“:
Erste Zeile: Titelname.
Zweite Zeile: MP3-ID-TAG (wenn verfügbar und eingeschaltet, s. „MP3-Info wählen“)

Hinweis:

- Es können MP3-ID-Tags der Version 1 angezeigt werden, wenn Sie mit den MP3-Dateien gespeichert wurden (lesen Sie dazu auch die Anleitung zu Ihrer PC-MP3-Software bzw. Brenn-Software).
3. „MP3 BROWSE MODE“:
Erste Zeile: Verzeichnisname
Zweite Zeile: Titelname.

Hinweis:

- Der MP3-Browse-Mode dient zum schnellen und komfortablen Auffinden von MP3-Dateien auf Ihrer CD. Im MP3-Browse-Mode können die Funktionen schneller Suchlauf, MIX, SCAN und REPEAT nicht genutzt werden..
4. „TRACK AND DIR MODE“:
Erste Zeile: Titelnummer und Spielzeit.
Zweite Zeile: Verzeichnisnummer
 5. „CLOCK MODE“:
Erste Zeile: Verzeichnisnummer und Titelnummer.
Zweite Zeile: CD-Text oder CD-Name und Uhrzeit

Um zwischen den Anzeigemöglichkeiten zu wählen,

- ⇨ drücken Sie die Taste **DIS•ESC**
(8).

MP3-BETRIEB

Verzeichnis wählen

Verzeichnis mit den Pfeiltasten wählen (Normal-, Info-, Track and Dir- und Clock-Mode)

Um auf- oder abwärts zu einem anderen Verzeichnis zu wechseln,

- ⇨ drücken Sie die **↖** oder **↗**-Taste (7) ein- oder mehrmals.

Hinweis:

- Alle Verzeichnisse, die keine MP3-Dateien enthalten, werden automatisch übersprungen. Die Anzahl der Verzeichnisse wird für die Anzeige automatisch vom Gerät korrigiert und ist dann eventuell nicht mehr identisch mit der Anzahl der Verzeichnisse, die Sie angelegt haben.

Verzeichnis im Browse-Modus auswählen

Sie können das aktuelle Verzeichnis und das folgende in den beiden Zeilen des Display anzeigen lassen. Die Verzeichnisse werden mit den Namen, die Sie beim Brennen der CD angelegt haben, angezeigt. Während der Anzeige der Verzeichnisse können Sie mit den Pfeiltasten alle verfügbaren Verzeichnisse anzeigen lassen und auswählen.

- ⇨ Drücken Sie während der MP3-Wiedergabe die Taste **DIS•ESC** (8) so oft, bis „MP3 BROWSE MODE“ im Display angezeigt wird.
- ⇨ Drücken Sie die **↖** oder **↗**-Taste (7) um die Verzeichnisse der CD anzeigen zu lassen.

- ⇨ Wenn Sie ein Verzeichnis auswählen möchten, drücken Sie eine der Tasten **↖** / **↗** (7) so oft, bis das Verzeichnis in der **oberen** Zeile des Display angezeigt wird und drücken Sie die Taste **OK** (10).

Das gewählte Verzeichnis wird geöffnet und der erste Titel wird gespielt. Die Titel des Verzeichnis werden im Browse-Modus angezeigt.

Titel wählen

Titel/Dateien mit den Pfeiltasten wählen (Normal-, Info-, Track and Dir- und Clock-Mode)

Um auf- oder abwärts zu einem anderen Titel/einer Datei im aktuellen Verzeichnis zu wechseln,

- ⇨ drücken Sie die **↵** oder **↞**-Taste (7) ein- oder mehrmals.

Bei einmaligem drücken der Taste **↵** (7) wird der aktuelle Titel erneut gestartet.

Titel im Browse-Modus auswählen

Im Browse-Modus können Sie sich komfortabel die verfügbaren Titel eines Verzeichnisses ansehen und daraus gezielt einen Titel auswählen.

- ⇨ Drücken Sie während der MP3-Wiedergabe die Taste **DIS•ESC** (8) so oft, bis „MP3 BROWSE MODE“ angezeigt wird.
- ⇨ Drücken Sie die **↵** oder **↞**-Taste (7), um nacheinander alle Titel des Verzeichnisses anzeigen zu lassen.

- ⇒ Wenn Sie den aktuell angezeigten Titel auswählen möchten, drücken Sie die Taste **OK** (10).

Schneller Suchlauf (nicht im MP3-Browse-Mode)

Für einen schnellen Suchlauf rückwärts bzw. vorwärts,

- ⇒ halten Sie die **◀** oder **▶**-Taste (7) gedrückt, bis der schnelle Suchlauf rückwärts bzw. vorwärts beginnt.

Titel in zufälliger Reihenfolge abspielen – MIX (nicht im MP3-Browse-Mode)

Um die Titel des aktuellen Verzeichnisses in zufälliger Reihenfolge abzuspielen,

- ⇒ drücken Sie kurz die Taste **4 MIX** (11).

Im Display wird „MIX DIR“ angezeigt und das MIX-Symbol leuchtet.

Um die Titel aller Verzeichnisse der eingelegten MP3-CD in zufälliger Reihenfolge abzuspielen,

- ⇒ drücken Sie erneut die Taste **4 MIX** (11).

Im Display erscheint „MIX CD“ und das MIX-Symbol leuchtet.

MIX beenden

Um MIX zu beenden,

- ⇒ drücken Sie kurz die Taste **4 MIX** (11) so oft, bis „MIX OFF“ im Display angezeigt wird.

Das MIX-Symbol erlischt.

Titel anspielen – SCAN (nicht im MP3-Browse-Mode)

Sie können alle Titel der CD kurz anspielen lassen.

- ⇒ Drücken Sie die **OK**-Taste (10) länger als zwei Sekunden. Der nächste Titel wird angespielt.

Im Display wird „SCAN“ im Wechsel mit dem gewählten Anzeige-Mode (s. „Anzeige einstellen“) angezeigt.

Hinweis:

- Die Anspieldauer ist einstellbar. Lesen Sie zur Einstellung der Anspieldauer den Abschnitt „Anspieldauer einstellen“ im Kapitel „Radiobetrieb“.

SCAN beenden, Titel weiterhören

- ⇒ Drücken Sie kurz die **OK**-Taste (10).

Der aktuell angespielte Titel wird weitergespielt.

Einzelne Titel oder ganze Verzeichnisse wiederholt abspielen – REPEAT (nicht im MP3-Browse-Mode)

Um den aktuellen Titel wiederholt abzuspielen,

- ⇒ drücken Sie kurz die Taste **5 RPT** (11).

Im Display erscheint kurz „REPEAT TRACK“ und RPT leuchtet.

Um das ganze Verzeichnis wiederholt abspielen zu lassen,

- ⇒ drücken Sie erneut die Taste **5 RPT** (11).

MP3-BETRIEB

„REPEAT DIR“ wird im Display angezeigt.

REPEAT beenden

Um die Wiederholung des aktuellen Titels bzw. des aktuellen Verzeichnisses zu beenden,

- ⇒ drücken Sie kurz die Taste **5 RPT** (11) so oft, bis „REPEAT OFF“ im Display angezeigt wird.

RPT im Display erlischt.

Wiedergabe unterbrechen (PAUSE)

- ⇒ Drücken Sie die Taste **6** (11).
- Im Display erscheint „PAUSE“.

Pause aufheben

- ⇒ Drücken Sie während der Pause die Taste **6** (11).

Die Wiedergabe wird fortgesetzt.

MP3-Info wählen

Wenn Sie den Anzeigemodus „MP3 INFO“ wählen möchten, müssen Sie diese Funktion erst im Menü einschalten. Voraussetzung für die Anzeige von MP3-Informationen ist, dass diese Informationen als ID-Tags mit den MP3-Dateien zusammen auf der CD gespeichert sind.

- ⇒ Drücken Sie die Taste **MENU** (9).
- ⇒ Drücken Sie die Taste **↵** oder **↶** (7) so oft, bis „VARIOUS MENU“ im Display angezeigt wird.
- ⇒ Drücken Sie die Taste **OK** (10).

- ⇒ Drücken Sie die Taste **↵** oder **↶** (7) so oft, bis „MP3 INFO“ im Display angezeigt wird.

- ⇒ Wählen Sie zwischen den Optionen „ON“ und „OFF“ mit den **↔**-Tasten (7) ein.

Wenn der Einstellvorgang abgeschlossen ist,

- ⇒ drücken Sie die Taste **MENU** (9).

Lauftexte scrollen

Die gewählten Informationen Titel, Album bzw. Dateiname und Verzeichnisname werden beim Titelwechsel einmalig gescrollt. Um die gewünschte Informationen erneut als Lauftext anzeigen zu lassen,

- ⇒ drücken Sie kurz die Taste **1 SCL** (6).

CD-Wechsler-Betrieb

Hinweis:

- Informationen über den Umgang mit CDs, das Einlegen von CDs und zur Handhabung des CD-Wechslers finden Sie in der Bedienungsanleitung Ihres CD-Wechslers.

CD-Wechsler-Betrieb starten

- ⇒ Drücken Sie **SRC** (16) so oft, bis im Display „CDC“ erscheint.

Die Wiedergabe beginnt mit der ersten CD, die der CD-Wechsler erkennt.

CD wählen

Um auf- oder abwärts zu einer anderen CD zu wechseln,

- ⇒ drücken Sie die **↕** oder **↔**-Taste (7) ein- oder mehrmals.

Hinweis:

- Freie CD-Schächte im Wechsler und CD-Schächte mit ungültigen CDs werden dabei übersprungen.

Titel wählen

Um auf- oder abwärts zu einem anderen Titel auf der aktuellen CD zu wechseln,

- ⇒ drücken Sie die **←** oder **→**-Taste (7) ein- oder mehrmals.

Schneller Suchlauf (hörbar)

Für einen schnellen Suchlauf rückwärts bzw. vorwärts

- ⇒ halten Sie eine der **↔**-Tasten (7) gedrückt, bis der schnelle Suchlauf rückwärts bzw. vorwärts beginnt.

Anzeige wechseln

Sie können für den CD-Changer-Betrieb aus verschiedenen Möglichkeiten der Anzeige wählen:

- „NORMAL MODE“:
Erste Zeile: Titelnummer
Zweite Zeile: CD-Nummer bzw. CD-Name und Spielzeit
- „CLOCK MODE“:
Erste Zeile: Titelnummer.
Zweite Zeile: CD-Nummer bzw. CD-Name und Uhrzeit
- „MINIMAL MODE“:
Erste und zweite Zeile: Titelnummer

Um zwischen den Anzeigen zu wechseln,

- ⇒ drücken Sie die Taste **DIS•ESC** (8).

Sie können im Menü wählen, dass anstatt der CD-Nummer der CD-Name (sofern verfügbar, lesen Sie dazu den Abschnitt „CDs benennen“) angezeigt wird:

- ⇒ Drücken Sie die Taste **MENU** (9).
- ⇒ Drücken Sie die Taste **↕** oder **↔** (7) so oft, bis „VARIOUS MENU“ im Display angezeigt wird.
- ⇒ Drücken Sie die Taste **OK** (10).
- ⇒ Drücken Sie die Taste **↕** oder **↔** (7) so oft, bis „CD NAME“ bzw. „DISC NUMBER“ im Display angezeigt wird.
- ⇒ Wählen Sie zwischen den Optionen „CD NAME“ und „DISC NUMBER“ mit den **↔**-Tasten (7).

CD-WECHSLER-BETRIEB

Wenn der Einstellvorgang abgeschlossen ist,

⇒ drücken Sie die Taste **MENU** (9).

Einzelne Titel oder ganze CDs wiederholt abspielen (REPEAT)

Um den aktuellen Titel zu wiederholen,

⇒ drücken Sie kurz die Taste **5 RPT** (11).

Im Display erscheint kurz „REPEAT TRACK“, RPT leuchtet im Display.

Um die aktuelle CD zu wiederholen,

⇒ drücken Sie erneut die Taste **5 RPT** (11).

Im Display erscheint kurz „REPEAT CD“, RPT leuchtet im Display.

REPEAT beenden

Um die Wiederholung des aktuellen Titels bzw. der aktuellen CD zu beenden,

⇒ drücken Sie die Taste **5 RPT** (11) so oft, bis „REPEAT OFF“ erscheint und RPT im Display erlischt.

Titel in zufälliger Reihenfolge abspielen (MIX)

Um die Titel der aktuellen CD in zufälliger Reihenfolge abzuspielen,

⇒ drücken Sie kurz die Taste **4 MIX** (11).

Im Display erscheint kurz „MIX CD“, MIX leuchtet im Display.

Um die Titel aller eingelegten CDs in zufälliger Reihenfolge abzuspielen,

⇒ drücken Sie erneut die Taste **4 MIX** (11).

Im Display erscheint kurz „MIX ALL“, MIX leuchtet im Display.

MIX beenden

⇒ Drücken Sie kurz die Taste **4 MIX** (11) so oft, bis „MIX OFF“ angezeigt wird und MIX im Display erlischt.

Alle Titel aller CDs anspielen (SCAN)

Um alle Titel aller eingelegten CDs in aufsteigender Reihenfolge kurz anzuspieren,

⇒ drücken Sie die **OK-Taste** (10) länger als zwei Sekunden.

Im Display wird „SCAN“ im Wechsel mit dem gewählten Anzeige-Modus angezeigt.

SCAN beenden

Um das Anspielen zu beenden,

⇒ drücken Sie kurz die **OK-Taste** (10).

Der aktuell angespielte Titel wird weiterspielt.

Hinweis:

- Die Anspieldauer ist einstellbar. Lesen Sie zur Einstellung der Anspielzeit den Abschnitt „Anspielzeit einstellen“ im Kapitel „Radiobetrieb“.

Wiedergabe unterbrechen (PAUSE)

⇒ Drücken Sie die Taste **6** (11).

Im Display erscheint „PAUSE“.

Pause aufheben

⇒ Drücken Sie während der Pause die Taste **6** (11).

Die Wiedergabe wird fortgesetzt.

CDs benennen

Zum besseren Erkennen Ihrer CDs bietet Ihnen das Autoradio eine individuelle Namensvergabe für 30 CDs an. Die Namen dürfen maximal siebenstellig sein.

Versuchen Sie mehr als 30 Namen zu vergeben, zeigt Ihnen das Display „CD NAME FULL“ an.

CD-Namen eingeben/ändern

- ⇒ Hören Sie die gewünschte CD.
- ⇒ Drücken Sie die Taste **MENU** (9).
- ⇒ Drücken Sie die Taste **↵** oder **↶** (7) so oft, bis „VARIOUS MENU“ im Display angezeigt wird.
- ⇒ Drücken Sie die Taste **OK** (10).
- ⇒ Drücken Sie die Taste **↵** oder **↶** (7) so oft, bis „CD NAME EDIT“ im Display angezeigt wird.
- ⇒ Drücken Sie die Taste **OK** (10).

Sie gelangen in den Editiermodus. Ist Ihre gewählte CD noch unbenannt, erscheint „ABCDEFGH“ im Display. Die aktuelle Eingabestelle blinkt.

- ⇒ Wählen Sie mit den **↵** / **↶**-Tasten (7) Ihre Zeichen. Soll eine Stelle frei bleiben, wählen Sie den Unterstrich.
- ⇒ Mit der Taste **←** oder **→** (7) verändern Sie die Eingabestelle.

Wenn der Einstellvorgang abgeschlossen ist,

- ⇒ drücken Sie die Taste **MENU** (9).

Löschen eines CD-Namens

- ⇒ Hören Sie die CD, deren Name gelöscht werden soll.
- ⇒ Drücken Sie die Taste **MENU** (9).
- ⇒ Drücken Sie die Taste **↵** oder **↶** (7) so oft, bis „VARIOUS MENU“ im Display angezeigt wird.
- ⇒ Drücken Sie die Taste **OK** (10).
- ⇒ Drücken Sie die Taste **↵** oder **↶** (7) so oft, bis „CD NAME EDIT“ im Display angezeigt wird.
- ⇒ Drücken und halten Sie die Taste **MENU** (9). Nach vier Sekunden ertönt ein Beep und im Display erscheint „DELETE NAME“.
- ⇒ Lassen Sie die Taste **MENU** (9) los.

Der CD-Name ist gelöscht.

- ⇒ Durch Drücken der Taste **MENU** (9) gelangen Sie zurück in das Menü.

Löschen aller CD-Namen

Sie können die Namen aller im Radio gespeicherten CDs löschen.

- ⇒ Hören Sie eine CD.
- ⇒ Drücken Sie die Taste **MENU** (9).
- ⇒ Drücken Sie die Taste **↵** oder **↶** (7) so oft, bis „VARIOUS MENU“ im Display angezeigt wird.
- ⇒ Drücken Sie die Taste **OK** (10).
- ⇒ Drücken Sie die Taste **↵** oder **↶** (7) so oft, bis „CD NAME EDIT“ im Display angezeigt wird.

⇒ Drücken und halten Sie die Taste **MENU** ⑨. Nach vier Sekunden ertönt ein Beep und im Display erscheint „DELETE NAME“. Halten Sie die Taste weiter gedrückt, bis ein weiterer Beep zu hören ist und „DELETE ALL“ im Display angezeigt wird.

⇒ Lassen Sie die Taste **MENU** ⑨ los.

Alle CD-Namen sind gelöscht.

⇒ Durch Drücken der Taste **OK** ⑩ gelangen Sie zurück in das Menü.

CLOCK - Uhrzeit

Uhrzeit anzeigen lassen

Im unteren Teil des Displays können Sie in jeder Audioquelle die Uhrzeit dauerhaft anzeigen lassen. Lesen Sie dazu die Abschnitte „Anzeige einstellen“ in den entsprechenden Kapiteln.

Uhrzeit automatisch stellen

Sie können einstellen, dass die Uhrzeit automatisch mit dem RDS-Signal eingestellt werden soll.

⇒ Drücken Sie die Taste **MENU** ⑨.

⇒ Drücken Sie die Taste **↵** oder **↶** ⑦ so oft, bis „CLOCK MENU“ im Display angezeigt wird.

⇒ Drücken Sie die Taste **OK** ⑩.

⇒ Drücken Sie die Taste **↶** oder **↵** ⑦ so oft, bis „CLOCK AUTO“ bzw. „CLOCK MANUAL“ im Display angezeigt wird.

⇒ Wählen Sie mit der Taste **↵** oder **↶** ⑦ die Einstellung „CLOCK AUTO“.

⇒ Drücken Sie die Taste **MENU** ⑨.

Das Menu wird wieder angezeigt.

Uhrzeit manuell einstellen

Um die Uhrzeit manuell einzustellen,

⇒ drücken Sie die Taste **MENU** ⑨.

⇒ Drücken Sie die Taste **↵** oder **↶** ⑦ so oft, bis „CLOCK MENU“ im Display angezeigt wird.

⇒ Drücken Sie die Taste **OK** ⑩.

⇒ Drücken Sie die Taste **↵** oder **↩** (7) so oft, bis „CLOCK SET“ im Display angezeigt wird.

⇒ Drücken Sie die Taste **OK** (10).

Die Uhrzeit wird im Display angezeigt. Die Stunden blinken und können eingestellt werden.

⇒ Stellen Sie die Stunden mit den **↵** / **↩** -Tasten (7) ein.

Wenn die Stunden eingestellt sind,

⇒ drücken Sie die Taste **➤** (7).

Die Minuten blinken.

⇒ Stellen Sie die Minuten mit den **↵** / **↩** -Tasten (7) ein.

⇒ Drücken Sie die Taste **OK** (10) und danach die Taste **MENU** (9).

Uhrmodus 12/24 Std. wählen

⇒ Drücken Sie die Taste **MENU** (9).

⇒ Drücken Sie die Taste **↵** oder **↩** (7) so oft, bis „CLOCK MENU“ im Display angezeigt wird.

⇒ Drücken Sie die Taste **OK** (10).

⇒ Drücken Sie die Taste **↵** oder **↩** (7) so oft, bis „24 HOUR MODE“ bzw. „12 HOUR MODE“ im Display angezeigt wird.

⇒ Drücken Sie die **↵** oder **➤** -Taste (7), um den Modus umzuschalten.

Wenn der Einstellvorgang abgeschlossen ist,

⇒ drücken Sie die Taste **MENU** (9).

Uhrzeit bei ausgeschaltetem Gerät und eingeschalteter Zündung dauerhaft anzeigen lassen

Um bei ausgeschaltetem Gerät und eingeschalteter Fahrzeugzündung die Uhrzeit anzeigen zu lassen,

⇒ drücken Sie die Taste **MENU** (9).

⇒ Drücken Sie die Taste **↵** oder **↩** (7) so oft, bis „CLOCK MENU“ im Display angezeigt wird.

⇒ Drücken Sie die Taste **OK** (10).

⇒ Drücken Sie die Taste **↵** oder **↩** (7) so oft, bis „OFF CLOCK OFF“ bzw. „OFF CLOCK ON“ im Display angezeigt wird.

⇒ Drücken Sie die **↵** oder **➤** -Taste (7), um die Anzeige zwischen ON (an) oder OFF (aus) umzuschalten.

Wenn der Einstellvorgang abgeschlossen ist,

⇒ drücken Sie die Taste **MENU** (9).

Sound

Sie können für jede Quelle (Radio, CD/MP3, CD-Wechsler, AUX, Verkehrsdurchsage und Telefon/Navigation) die Einstellungen für Klang (Bass und Höhen) getrennt vornehmen. Die Einstellungen für die Lautstärkeverteilung (Balance und Fader) werden für alle Audioquellen gemeinsam vorgenommen.

Hinweis:

- Die Einstellungen des Klangs für Verkehrsdurchsagen und Telefon/Navigation können nur während einer Verkehrsdurchsage bzw. eines Telefonats/ einer Sprachausgabe vorgenommen werden.

Bässe einstellen

- Drücken Sie die Taste **AUDIO** (14). „BASS“ erscheint im Display.
- Drücken Sie die Taste **◀** oder **▶** (7), um die Bässe einzustellen.
- Drücken Sie die Taste **AUDIO** (14) um das Menü zu verlassen oder die Taste **↵** bzw. **↵** (7), um weitere Einstellungen vorzunehmen.

Höhen einstellen

- Drücken Sie die Taste **AUDIO** (14).
- Drücken Sie die Taste **↵** oder **↵** (7) so oft, bis „TREBLE“ im Display erscheint.
- Drücken Sie die Taste **◀** oder **▶** (7), um die Höhen einzustellen.
- Drücken Sie die Taste **AUDIO** (14) um das Menü zu verlassen oder die Taste **↵** bzw. **↵** (7), um weitere Einstellungen vorzunehmen.

Lautstärkeverteilung links/rechts (Balance) einstellen

Um die die Lautstärkeverteilung links/rechts (Balance) einzustellen,

- drücken Sie die Taste **AUDIO** (14). „BASS“ erscheint im Display.
- Drücken Sie die Taste **↵** oder **↵** (7) so oft, bis „BALANCE“ im Display erscheint.
- Drücken Sie die Taste **◀** oder **▶** (7), um die Lautstärkeverteilung rechts/links einzustellen.
- Drücken Sie die Taste **AUDIO** (14) um das Menü zu verlassen oder die Taste **↵** bzw. **↵** (7), um weitere Einstellungen vorzunehmen.

Lautstärkeverteilung vorne/hinten (Fader) einstellen

Um die Lautstärkeverteilung vorne/hinten (Fader) einzustellen,

- drücken Sie die Taste **AUDIO** (14). „BASS“ erscheint im Display.
- Drücken Sie die Taste **↵** oder **↵** (7) so oft, bis „FADER“ im Display erscheint.
- Drücken Sie die Taste **◀** oder **▶** (7), um die Lautstärkeverteilung vorne/hinten einzustellen.
- Drücken Sie die Taste **AUDIO** (14) um das Menü zu verlassen oder die Taste **↵** bzw. **↵** (7), um weitere Einstellungen vorzunehmen.

X-BASS

X-BASS bedeutet die Anhebung der Bässe bei geringer Lautstärke.

X-BASS-Anhebung einstellen

Die X-BASS-Anhebung kann in Stufen von 1 bis 6 für eine der Frequenzen 32 Hz, 40 Hz, 50 Hz, 63 Hz oder 80 Hz eingestellt werden.

„LEVEL 0“ bedeutet keine, „LEVEL 6“ bedeutet stärkste X-BASS-Anhebung.

⇒ Drücken Sie die Taste **AUDIO** (14).

„BASS“ erscheint im Display.

⇒ Drücken Sie die Taste **F** oder **↵** (7) so oft, bis „X-BASS“ im Display erscheint.

⇒ Drücken Sie die Taste **OK** (10).

Das X-Bass-Menü wird angezeigt. Die Frequenz blinkt.

⇒ Drücken Sie die Taste **F** oder **↵** (7), um die gewünschte Frequenz einzustellen.

⇒ Drücken Sie die Taste **➤** (7).

Die Anhebung (Level) blinkt.

⇒ Drücken Sie die Taste **F** oder **↵** (7), um die gewünschte Anhebung einzustellen.

Wenn der Einstellvorgang abgeschlossen ist,

⇒ drücken Sie die Taste **AUDIO** (14).

Equalizer

Das Gerät Casablanca MP54 verfügt über einen digitalen Equalizer DEQ Max, das Gerät Acapulco über einen DEQ Max EX.

Damit stehen Ihnen drei 5-Band-Equalizer, sechs Klang-Voreinstellungen und sieben Fahrzeug-Voreinstellungen zur Verfügung.

Die Equalizer EQ1 - EQ3 können Sie manuell einstellen.

Mit dem Gerät „Acapulco MP54“ können Sie darüber hinaus einen Equalizer auch automatisch einmessen. Das dafür benötigte Einmessmikrofon ist im Zubehörhandel erhältlich.

Die folgenden Bänder stehen zur Verfügung:

● LOW 1	20 - 250 Hz
● LOW 2	20 - 250 Hz
● HIGH 1	315 - 20 000 Hz
● HIGH 2	315 - 20 000 Hz
● HIGH 3	315 - 20 000 Hz

Equalizer ein-/ausschalten

Um den Equalizer ein-/ auszuschalten,

⇒ drücken Sie die Taste **DEQ** (15).

Das Equalizer-Menü wird angezeigt.

Um den Equalizer einzuschalten,

⇒ wählen Sie eine der Klangvoreinstellungen aus oder stellen Sie den Equalizer manuell ein. Lesen Sie dazu die folgenden Abschnitte in diesem Kapitel.

EQUALIZER

Um den Equalizer auszuschalten,

- ⇒ drücken Sie die Taste **↔** oder **↵** (7) so oft, bis „EQ OFF“ im Display erscheint.
- ⇒ Drücken Sie die Taste **OK** (10) und anschließend die Taste **DEQ** (15).

Klang-Voreinstellung wählen

Sie können Klangvoreinstellungen für die folgenden Musikrichtungen auswählen.

- POP
- ROCK
- TECHNO
- JAZZ
- CLASSIC
- SPEECH

Einstellungen für diese Musikstile sind bereits vorprogrammiert.

- ⇒ Drücken Sie die Taste **DEQ** (15).
- ⇒ Drücken Sie die Taste **↔** oder **↵** (7) so oft, bis „SOUND PRESETS“ im Display erscheint.
- ⇒ Drücken Sie die Taste **OK** (10).
- ⇒ Drücken Sie die Taste **↩** oder **➤** (7) so oft, bis die gewünschte Klangvoreinstellung angezeigt wird.
- ⇒ Drücken Sie die Taste **DEQ** (15).

Die Einstellungen werden gespeichert.

Fahrzeug-Voreinstellung wählen

Sie können aus den optimierte Equalizer-Einstellungen für die folgenden Fahrzeugtypen auswählen.

- COMPACT
- 4DOOR
- CONVERT
- VAN
- ROADSTER
- MINI
- TRUCK

Einstellungen für diese Fahrzeugtypen sind bereits vorprogrammiert.

- ⇒ Drücken Sie die Taste **DEQ** (15).
- ⇒ Drücken Sie die Taste **↔** oder **↵** (7) so oft, bis „CAR PRESETS“ im Display erscheint.
- ⇒ Drücken Sie die Taste **OK** (10).
- ⇒ Drücken Sie die Taste **↩** oder **➤** (7) so oft, bis der gewünschte Fahrzeugtyp angezeigt wird.
- ⇒ Drücken Sie die Taste **DEQ** (15).

Die Einstellungen werden gespeichert.

Equalizer automatisch einmessen (nur Acapulco MP54)

Sie können für drei verschiedene Situationen elektronische Einmessungen vornehmen und speichern, z. B.:

- EQ 1 für Fahrer allein
- EQ 2 für Fahrer und Beifahrer
- EQ 3 Insassen vorn und hinten

Während der Einmessung halten Sie das Einmessmikrofon an der entsprechenden Position.

Die Position des Einmessmikrofons für die Situation 1 (Beispiel Fahrer allein) ist direkt in Höhe des Fahrerkopfes, ca. 10 cm neben dem rechten Ohr.

Für Situation 2 ist das Einmessmikrofon in Kopfhöhe zwischen Fahrer und Beifahrer zu positionieren.

Für Situation 3 sollten Sie das Einmessmikrofon in der Mitte des Fahrzeuginnenraums (links/rechts, vorn/hinten) auf Kopfhöhe positionieren.

Für die Einmessung muss eine wirklich ruhige Umgebung vorhanden sein. Fremdgeräusche verfälschen die Messung. Fenster, Türen und Schiebedach müssen während der Einmessung geschlossen sein. Sie sollten dabei auf dem Fahrersitz sitzen.

Hinweis:

Das benötigte Einmessmikrofon ist im Zubehörhandel erhältlich.

Während der Einmessung darf die Temperatur im Fahrzeug 55 °C nicht überschreiten, da es sonst zu Verfälschungen der Messergebnisse kommen kann.

Die Abstrahlung der Lautsprecher darf nicht durch Gegenstände beeinträchtigt werden. Alle Lautsprecher müssen abgeschlossen sein. Das Mikrofon muss am Gerät angeschlossen sein.

Um den automatischen Equalizer einzumessen,

- ⇨ drücken Sie die Taste **DEQ** (15).
- ⇨ Drücken Sie die Taste **↔** oder **↕** (7) so oft, bis „MANUAL EQ“ im Display erscheint.
- ⇨ Drücken Sie die Taste **OK** (10).
- ⇨ Drücken Sie die Taste **↔** oder **↕** (7) so oft, bis der Equalizer „USER EQ1“, „USER EQ2“ oder „USER

EQ3“, den Sie einmessen möchten, im Display angezeigt wird.

- ⇨ Drücken Sie zweimal die Taste **OK** (10).
- ⇨ Drücken Sie die Taste **ESC** (8).
- ⇨ Drücken Sie die Taste **↔** oder **↕** (7) so oft, bis „AUTO EQ“ im Display erscheint.
- ⇨ Drücken Sie die Taste **OK** (10).

Im Display wird ein Countdown angezeigt, anschließend hören Sie ein Testgeräusch und die Einmessung erfolgt.

Hinweis:

Befolgen Sie während der Einmessung die Anweisungen auf dem Display!

Equalizer manuell einstellen

Einstellhinweise

Wir empfehlen, eine Ihnen bekannte CD zur Einstellung zu verwenden.

Stellen Sie vor der Einstellung des Equalizers die Einstellungen für Klang und Lautstärkeverhältnis auf Null und deaktivieren Sie X-BASS. Lesen Sie dazu das Kapitel „Sound“.

- ⇨ Hören Sie eine CD.
- ⇨ Bewerten Sie den Klangeindruck nach Ihren Vorstellungen.
- ⇨ Lesen Sie jetzt in der Tabelle „Einstellhilfe für den Equalizer“ unter „Klangeindruck“.
- ⇨ Stellen Sie die Werte für den Equalizer wie unter „Maßnahme“ beschrieben ein.

EQUALIZER

Einstellungen vornehmen

- ⇒ Drücken Sie die Taste **DEQ** (15).
- ⇒ Drücken Sie die Taste **F** oder **↵** (7) so oft, bis „MANUAL EQ“ im Display erscheint.
- ⇒ Drücken Sie die Taste **OK** (10).
- ⇒ Drücken Sie die Taste **F** oder **↵** (7) so oft, bis der Equalizer „USER EQ1“, „USER EQ2“ oder „USER EQ3“, den Sie einstellen möchten, im Display angezeigt wird.
- ⇒ Drücken Sie die Taste **OK** (10).
- ⇒ Drücken Sie die Taste **F** oder **↵** (7) so oft, bis das Equalizerband „LOW EQ1“, „LOW EQ2“, „HIGH EQ1“, „HIGH EQ2“ oder „HIGH EQ3“, das Sie einstellen möchten, im Display angezeigt wird.
- ⇒ Drücken Sie die Taste **OK** (10).
- ⇒ Drücken Sie die Taste **F** oder **↵** (7) so oft, bis die gewünschte Frequenz angezeigt wird.
- ⇒ Drücken Sie die Taste **OK** (10).

In der obersten Zeile werden der Pegel (GAIN) und der Gütefaktor „Q“ angezeigt. Die Einstellung für den Pegel blinkt. Mit dem Gütefaktor können Sie die Breite des Filters bestimmen. Je höher Sie den Wert für den Gütefaktor wählen, desto direkter wird der Filter auf die gewählte Frequenz angewendet.

Um den Pegel einzustellen,

- ⇒ drücken Sie die Taste **F** oder **↵** (7).

Um den Gütefaktor einzustellen,

- ⇒ drücken Sie die Taste **➤** (7).

Die Einstellung für den Gütefaktor blinkt.

- ⇒ Drücken Sie die Taste **F** oder **↵** (7) so oft, bis die gewünschte Einstellung angezeigt wird.

Hinweis:

- Beachten Sie bitte, dass Sie in jedem Equalizer-Band eine Frequenz anheben bzw. absenken können. Gehen Sie, wie oben beschrieben, mit allen Equalizer-Bändern vor, die Sie einstellen möchten.
- ⇒ Drücken Sie die Taste **OK** (10) oder die Taste **DEQ** (15), um das Menü zu verlassen.

Die Einstellungen werden gespeichert.

Einstellhilfe für den Equalizer

Klangeindruck /Problem	Maßnahme
Basswiedergabe zu schwach	Bass anheben mit Frequenz: 32 bis 160 Hz Pegel: +4 bis +6 dB
Unsauberer Bass Wiedergabe dröhnt Unangenehmer Druck	Untere Mitten absenken mit Frequenz: 400 Hz Pegel: ca. -4 dB
Klang sehr vordergründig, aggressiv, kein Stereoeffekt.	Mitten absenken mit Frequenz: 1 000 bis 2 500 Hz Pegel: -4 bis -6 dB
Dumpfe Wiedergabe Wenig Transparenz Kein Glanz der Instrumente	Hochtonbereich anheben mit Frequenz: 6 300 bis 10 000 Hz Pegel: +2 bis +4 dB

DISPLAY EINSTELLEN

Display einstellen

Bargraph ein-/ausschalten

Sie können den Bargraph in der untersten Zeile des Display auch ausschalten.

- ⇒ Drücken Sie die Taste **MENU** (9).
- ⇒ Drücken Sie die Taste **↵** oder **↶** (7) so oft, bis „VARIOUS MENU“ im Display angezeigt wird.
- ⇒ Drücken Sie die Taste **OK** (10).
- ⇒ Drücken Sie die Taste **↶** oder **↵** (7) so oft, bis „BARGRAPH“ mit der aktuellen Einstellung „ON“ bzw. „OFF“ im Display angezeigt wird.
- ⇒ Drücken Sie die Taste **↵** oder **↶** (7), um zwischen den Einstellungen „ON“ (Ein) und „OFF“ (Aus) zu wählen.
- ⇒ Drücken Sie die Taste **MENU** (9).

Power-Meter ein-/ausschalten

Das Power-Meter (Pegelanzeige) in der untersten Zeile des Display kann den relativen Ausgangspegel des Autoradiogerätes (PWR METER ON) oder das Lautstärkelevel (PWR METER OFF) anzeigen.

- ⇒ Drücken Sie die Taste **MENU** (9).
- ⇒ Drücken Sie die Taste **↵** oder **↶** (7) so oft, bis „VARIOUS MENU“ im Display angezeigt wird.
- ⇒ Drücken Sie die Taste **OK** (10).

- ⇒ Drücken Sie die Taste **↶** oder **↵** (7) so oft, bis „PWR METER“ mit der aktuellen Einstellung „ON“ bzw. „OFF“ im Display angezeigt wird.
- ⇒ Drücken Sie die Taste **↵** oder **↶** (7), um zwischen den Einstellungen zu wählen.
- ⇒ Drücken Sie die Taste **MENU** (9).

Display-Helligkeit einstellen

Wenn Ihr Autoradiogerät wie in der Einbauanleitung beschrieben angeschlossen ist und Ihr Fahrzeug über den entsprechenden Anschluss verfügt, erfolgt die Umschaltung der Displayhelligkeit mit dem Fahrlicht. Die Displayhelligkeit können Sie getrennt für die Nacht und für den Tag in Stufen von 1 - 16 einstellen.

- ⇒ Drücken Sie die Taste **MENU** (9).
 - ⇒ Drücken Sie die Taste **↵** oder **↶** (7) so oft, bis „DISPLAY MENU“ im Display angezeigt wird.
 - ⇒ Drücken Sie die Taste **OK** (10).
 - ⇒ Drücken Sie die Taste **↶** oder **↵** (7) so oft, bis „DAY“ bzw. „NIGHT“ mit der aktuellen Einstellung im Display angezeigt wird.
 - ⇒ Drücken Sie die **↵** oder **↶**-Taste (7), um zwischen den Helligkeitsstufen zu wählen.
- Wenn der Einstellvorgang abgeschlossen ist,
- ⇒ drücken Sie die Taste **MENU** (9).

Betrachtungswinkel einstellen

Sie können den Betrachtungswinkel einstellen, um das Gerät an die Einbaulage in Ihrem Fahrzeug anzupassen.

- ⇒ Drücken Sie die Taste **MENU** (9).
- ⇒ Drücken Sie die Taste **↖** oder **↗** (7) so oft, bis „DISPLAY MENU“ im Display angezeigt wird.
- ⇒ Drücken Sie die Taste **OK** (10).
- ⇒ Drücken Sie die Taste **↖** oder **↗** (7) so oft, bis „ANGLE“ mit der aktuellen Einstellung im Display angezeigt wird.
- ⇒ Drücken Sie die Taste **↖** oder **↗** (7), um den Betrachtungswinkel einzustellen.

Wenn der Einstellvorgang abgeschlossen ist,

- ⇒ drücken Sie die Taste **MENU** (9).

Farbe der Displaybeleuchtung einstellen (nur Acapulco MP54)

Für die Displaybeleuchtung können Sie aus einer der vier voreingestellten Farben wählen, selber eine Farbe aus dem RGB-Spektrum (Rot-Grün-Blau) mischen oder eine Farbe während eines Suchlaufs auswählen.

Voreingestellte Farbe auswählen

Es sind bereits vier verschiedene Farbtöne im Gerät gespeichert. Zur Verfügung stehen „Ocean“ (Blau), „Amber“ (Bernstein), „Sunset“ (Rot-Orange) und „Nature“ (Grün). Wählen Sie die Farbe, die am besten zu Ihrer Fahrzeugausstattung passt.

- ⇒ Drücken Sie die Taste **↖** oder **↗** (7) so oft, bis „DISPLAY MENU“ im Display angezeigt wird.
- ⇒ Drücken Sie die Taste **OK** (10).
- ⇒ Drücken Sie die Taste **↖** oder **↗** (7) so oft, bis „DISPLAY COLOR“ angezeigt wird.
- ⇒ Drücken Sie die Taste **OK** (10).
- ⇒ Drücken Sie die Taste **↖** oder **↗** (7) so oft, bis die gewünschte Farbe angezeigt wird.

Wenn der Einstellvorgang abgeschlossen ist,

- ⇒ drücken Sie die Taste **OK** (10) und anschließend die Taste **MENU** (9).

Die Einstellungen werden gespeichert.

Farbe für die Displaybeleuchtung mischen

Um die Displaybeleuchtung auf Ihren Geschmack abzustimmen, können Sie eine Farbe für die Displaybeleuchtung aus den drei Grundfarben Rot, Blau und Grün selber mischen.

- ⇒ Drücken Sie die Taste **↖** oder **↗** (7) so oft, bis „DISPLAY MENU“ im Display angezeigt wird.
- ⇒ Drücken Sie die Taste **OK** (10).
- ⇒ Drücken Sie die Taste **↖** oder **↗** (7) so oft, bis „DISPLAY COLOR“ angezeigt wird.
- ⇒ Drücken Sie die Taste **OK** (10).
- ⇒ Drücken Sie die Taste **↖** oder **↗** (7) so oft, bis „USER COLOR“ angezeigt wird.
- ⇒ Drücken Sie die Taste **OK** (10).

DISPLAY EINSTELLEN

Das Menü zum Mischen einer eigenen Farbe wird angezeigt. In der obersten Zeile wird „R“, „G“ und „B“ mit den aktuellen Werten angezeigt. Die Einstellung für „R“ blinkt.

- ⇒ Drücken Sie die Taste **↔** oder **↵** (7) so oft, bis die gewünschte Einstellung angezeigt wird.
- ⇒ Drücken Sie die **←** oder **→**-Taste (7), um die Auswahlmarkierung hinter die anderen Farben zu verschieben.
- ⇒ Stellen Sie die anderen Farbanteile nach Ihren Vorstellungen ein.

Wenn der Einstellvorgang abgeschlossen ist,

- ⇒ drücken Sie die Taste **OK** (10) und anschließend die Taste **MENU** (9).

Die Einstellungen werden gespeichert.

Farbe der Displaybeleuchtung aus Suchlauf auswählen

- ⇒ Drücken Sie die Taste **↵** oder **↔** (7) so oft, bis „DISPLAY MENU“ im Display angezeigt wird.
- ⇒ Drücken Sie die Taste **OK** (10).
- ⇒ Drücken Sie die Taste **↔** oder **↵** (7) so oft, bis „DISPLAY COLOR“ angezeigt wird.
- ⇒ Drücken Sie die Taste **OK** (10).
- ⇒ Drücken Sie die Taste **↵** oder **↔** (7) so oft, bis „COLOR SCAN“ angezeigt wird.

Das Gerät beginnt, die Farbe der Displaybeleuchtung zu wechseln.

Wenn Sie eine der Farben auswählen möchten,

- ⇒ drücken Sie die Taste **OK** (10) und anschließend die Taste **MENU** (9).

Die Einstellungen werden gespeichert.

Farbe für die Tastenbeleuchtung mischen (nur Acapulco MP54)

Sie können eine Farbe für die Tastenbeleuchtung aus den zwei Grundfarben Rot und Grün selber mischen.

- ⇒ Drücken Sie die Taste **↵** oder **↔** (7) so oft, bis „DISPLAY MENU“ im Display angezeigt wird.
- ⇒ Drücken Sie die Taste **OK** (10).
- ⇒ Drücken Sie die Taste **↔** oder **↵** (7) so oft, bis „KEY COLOR“ angezeigt wird.

- ⇒ Drücken Sie die Taste **OK** (10).

Das Menü zum Mischen einer eigenen Farbe wird angezeigt. In der obersten Zeile wird „R“ für Rot und „G“ für Grün mit den aktuellen Werten angezeigt. Die Einstellung „R“ für Rot blinkt.

- ⇒ Drücken Sie die Taste **↔** oder **↵** (7) so oft, bis der gewünschte Wert angezeigt wird.
- ⇒ Drücken Sie die **→**-Taste (7), um die Auswahlmarkierung hinter „G“ zu verschieben.

- ⇒ Stellen Sie die grünen Farbanteile nach Ihren Vorstellungen ein.

Wenn der Einstellvorgang abgeschlossen ist,

- ⇒ drücken Sie die Taste **MENU** (9).

Die Einstellungen werden gespeichert.





Externe Audioquellen

Sie können **zusätzlich** zum CD-Wechsler eine andere externe Audioquelle mit Line-Ausgang anschließen. Wenn kein CD-Wechsler an das Gerät angeschlossen ist, können Sie zwei externe Audioquellen anschließen. Solche Quellen können z. B. tragbare CD-Spieler, MiniDisc-Spieler oder MP3-Spieler sein.



Im Menü muss der AUX-Eingang eingeschaltet werden.

Zum Anschluss einer externen Audioquelle benötigen Sie ein Adapterkabel. Dieses Kabel (Blaupunkt-Nr.: 7 607 897 093) können Sie über Ihren autorisierten Blaupunkt-Fachhändler beziehen.

AUX-Eingang ein-/ausschalten

- ⇒ Drücken Sie die Taste **MENU** (9).
- ⇒ Drücken Sie die Taste  oder  (7) so oft, bis „AUX MENU“ im Display angezeigt wird.
- ⇒ Drücken Sie die Taste **OK** (10).
- ⇒ Drücken Sie die Taste  oder  (7) so oft, bis „AUX2“ bzw. „AUX1“ im Display angezeigt wird.

Wenn ein CD-Wechsler angeschlossen ist, ist „AUX1“ nicht verfügbar.

- ⇒ Wählen Sie zwischen den Optionen „ON“ und „OFF“ mit den  -  - Tasten (7).

Wenn der Einstellvorgang abgeschlossen ist,

- ⇒ drücken Sie die Taste **MENU** (9).

Hinweis:

- Wenn der AUX-Eingang eingeschaltet ist, kann er mit der **SRC**-Taste (16) angewählt werden.

TMC für dynamische Navigationssysteme

TMC bedeutet „Traffic Message Channel“. Über TMC werden Verkehrsmeldungen digital übermittelt und können so von geeigneten Navigationssystemen für die Routenplanung verwendet werden. Ihr Autoradio verfügt über einen TMC-Ausgang, an den Blaupunkt-Navigationssysteme angeschlossen werden können. Welche Navigationssysteme an Ihrem Autoradio verwendet werden können, erfahren Sie von Ihrem Blaupunkt-Fachhändler.

Wenn ein Navigationssystem angeschlossen ist und ein TMC-Sender empfangen wird, leuchtet TMC im Display.

Wenn die dynamische Zielführung aktiv ist, wird automatisch ein TMC-Sender eingestellt.

Technische Daten

Verstärker

Ausgangsleistung: 4 x 18 Watt Sinus bei 14,4 V und 1% Klirrfaktor an 4 Ohm.
4 x 26 Watt Sinus nach DIN 45324 bei 14,4 V an 4 Ohm.
4 x 50 Watt max. Power

Tuner

Wellenbereiche:
UKW (FM) : 87,5 - 108 MHz
MW : 531 - 1 602 kHz
LW : 153 - 279 kHz

FM - Übertragungsbereich:
35 - 16 000 Hz

CD

Übertragungsbereich:
20 - 20 000 Hz

Pre-amp Out

4 Kanäle: 4 V

Eingangsempfindlichkeit

AUX Eingang: 2 V / 6 k Ω
Tel-/Navi-Eingang: 10 V / 1 k Ω

Änderungen vorbehalten!

Service-Nummern / Service numbers / Numéros du service après-vente / Numeri del servizio di assistenza / Servicenummers / Telefonnummer för service / Números de servicio / Número de serviço / Servicenumre

Country:	Phone:	Fax:	WWW:
Germany	(D) 0180-5000225	05121-49 4002	http://www.blaupunkt.com
Austria	(A) 01-610 39 0	01-610 39 391	
Belgium	(B) 02-525 5444	02-525 5263	
Denmark	(DK) 44 898 360	44-898 644	
Finland	(FIN) 09-435 991	09-435 99236	
France	(F) 01-4010 7007	01-4010 7320	
Great Britain	(GB) 01-89583 8880	01-89583 8394	
Greece	(GR) 210 94 27 337	210 94 12 711	
Ireland	(IRL) 01-4149400	01-4598830	
Italy	(I) 02-369 62331	02-369 62464	
Luxembourg	(L) 40 4078	40 2085	
Netherlands	(NL) 023-565 6348	023-565 6331	
Norway	(N) 66-817 000	66-817 157	
Portugal	(P) 01-2185 00144	01-2185 11111	
Spain	(E) 902-120234	916-467952	
Sweden	(S) 08-7501500	08-7501810	
Switzerland	(CH) 01-8471644	01-8471650	
Czech. Rep.	(CZ) 02-6130 0441	02-6130 0514	
Hungary	(H) 01-333 9575	01-324 8756	
Poland	(PL) 0800-118922	022-8771260	
Turkey	(TR) 0212-3350677	0212-3460040	
USA	(USA) 800-2662528	708-6817188	
Brasil (Mercosur)	(BR) +55-19 3745 2769	+55-19 3745 2773	
Malaysia (Asia Pacific)	(MAL) +604-6382 474	+604-6413 640	

Blaupunkt GmbH

